

Systemes pour cuisines à hauteur variable



A PROPOS

GRANBERG



Six décennies se sont écoulées depuis que la menuiserie "Des frères Granbergs" a fabriqué sa première cuisine adaptée pour les personnes à mobilité réduite.

Aujourd'hui, nous considérons notre travail dans une perspective plus large. Notre mission est de rendre les tâches quotidiennes plus simples et plus confortables pour tous.

En développant, en fabriquant et en proposant des solutions innovantes pour le confort dans la cuisine et la salle de bain, nous avons atteint une position de leader mondial tout en maintenant une approche pragmatique et un réel intérêt pour les besoins et les souhaits de nos clients.

SOMMAIRE

A PROPOS DE GRANBERG	4
ELEVATEURS DE MEUBLES HAUTS	6
VERTI 830/831 - Élévateur intérieur vertical	8
InDIAGO 510 - Élévateur de caisson à course diagonale	14
DIAGO 504 - Élévateur intérieur à course diagonale	20
ELEVATEURS DE PLANS DE TRAVAIL DE CUISINE	26
BASELIFT 6300 / 6310 - Élévateur de plan de travail droit	28
BASELIFT Corner 6301 / 6311 - Élévateur pour plan en angle, 45° en façade, 90° au mur.	36
BASELIFT Corner 6302 / 6312 - Élévateur pour plan en angle, 45° en façade, 45° au mur.	44
BASELIFT Corner 6303 / 6313 - Élévateur pour plan en angle, 90° en façade, 90° au mur.	52
SIDELIFT 6400 - Élévateur pour plan droit avec moteurs sur les côtés.	60
MANULIFT 6380 - Système pour plan de travail à réglage manuel	68
ELEVATEURS POUR ILOTS DE CUISINE	
CENTERLIFT 960 - Îlot avec espace sous plan pour les genoux	76
CENTERLIFT 6490 - Îlot avec caissons sous plan et espace pour les genoux	82
EVIERS PMR EN INOX	90
Éviers à encastrer	92
Blocs éviers complets	94
Accessoires éviers	96
Mitigeurs	98
AUTRES	
Caissons sur roulettes	99
UNILIFT 870 - Élévateurs d'appareils électroménagers	100
BUTLER 720 - Penderie électrique	102
BUTLER 722 - Penderie électrique	104



Tout a commencé à Ringarum en 1870, lorsque Otto Granberg fabriqua ses premières chaises. Il vendit ses chaises sur les marchés locaux. Les affaires démarraient bien et Otto a commencé la fabrication de meubles en série dans sa menuiserie. Plus tard, l'usine a déménagé à Norrköping et la gamme a été étendue pour inclure les fenêtres, les portes et les escaliers.

Après près de trente ans, le fils d'Otto, Frans, a repris l'entreprise. Il a continué dans les pas du père, mais a également fabriqué des meubles pour les écoles et des aménagements intérieurs. Un peu plus de trente ans plus tard, Frans a confié la société à ses fils Nils, Bängt, Oscar et Erik. Ils ont continué à diriger la société de la même manière que leurs père et grand-père.

Les Granberg sont rapidement devenus célèbres pour offrir à leurs clients une garantie à vie sur leurs productions. La qualité de leurs produits était élevée et si quelque chose se cassait malgré tout, les frères s'assuraient toujours qu'il soit réparé ou remplacé. C'est toujours le cas aujourd'hui. Service personnalisé et produits fiables. Quarante-vingt-dix ans après qu'Otto ait commencé la fabrication, l'entreprise a changé de profil et en 1960, l'ère moderne de Granberg a commencé. La société a commencé à développer des produits pour les personnes ayant des besoins spécifiques. Elle est maintenant leader mondial sur ce secteur.



Depuis 1870, avec la création de l'entreprise par Otto Granberg, la qualité a toujours été une priorité pour nous. En tant qu'entreprise familiale, nous voulons être fiers des produits que nous créons. Par conséquent, nous ne livrons que des produits de qualité, avec lesquels nous avons travaillé depuis de nombreuses années et dont nous sommes sûrs de la conception. Pour que nos clients aient encore plus confiance en nos produits, nous avons toujours fourni une garantie de deux ans.



Pour la sécurité de nos clients, nous ne travaillons qu'avec des systèmes aux normes CE ayant passé des tests de fiabilité. Nos systèmes de levage sont basés sur une technologie soigneusement testée et sont équipés d'un dispositif de sécurité qui arrête le mouvement en cas de contact.





SINCE 1870

GRANBERG

Élévateurs pour meubles hauts

Généralités

Nos systèmes de levage pour meubles hauts sont conçus pour être montés dans les cuisines existantes ou en complément de caissons de tout fabricant de cuisine. Choisissez entre une solution à course verticale ou diagonale montée à l'intérieur du meuble ou faisant descendre l'ensemble du caisson.

Nos élévateurs sont basés sur une technologie éprouvée et disposent de systèmes de sécurité intégrés qui stoppent la course en cas de contact.



VERTI 830 / 831

Page 8

- Abaisse l'étagère verticalement jusqu'au plan de travail.
- Une fois abaissée, il reste un espace libre sur le plan de travail devant les étagères.
- Installé dans une armoire neuve ou existante dont le fond a été enlevé.



InDIAGO 510

Page 14

- Abaisse les étagères en diagonale vers le bas et vers l'avant jusqu'au niveau du plan de travail.
- Accès facile au contenu puisque les étagères sont avancées une fois en bas.
- Une fois abaissée, le module d'étagères passe devant le mitigeur.
- Facilement monté dans des armoires neuves ou existantes sans avoir à retirer le fond. Aucune contrainte pour la pose de luminaires sous le meuble.



DIAGO 504

Page 20

- Abaisse un ou plusieurs meubles hauts en diagonale, vers le bas et vers l'avant, jusqu'au bord du plan de travail.
- Accès facile au contenu puisque le meuble est avancé lorsqu'il est abaissé.
- Ne prend pas de place dans le meuble (système monté derrière le meuble).



VERTI 830/831

Élévateur intérieur de meuble haut à course verticale

VERTI est un élévateur électrique qui abaisse rapidement et silencieusement des étagères intégrées jusqu'au niveau du plan de travail. Le contenu de l'armoire est accessible sans avoir à ouvrir les portes. Une fois abaissé, il reste de l'espace libre sur le plan de travail devant les étagères. Le mouvement peut être arrêté à n'importe quelle hauteur.

L'élévateur prend peu de place et peut facilement être monté dans des caissons existants ou neufs sans déport par rapport au mur.

Convient aux caissons muraux de 70 cm de hauteur ou plus. L'élévateur est disponible dans deux profondeurs différentes et dans une large gamme de largeurs pour s'adapter aux armoires qui font 40-100 cm de large.

L'élévateur est équipé d'un système de sécurité fiable qui garantit un fonctionnement sûr et sans risque d'écrasement. Des luminaires peuvent être montés sous la base du caisson.

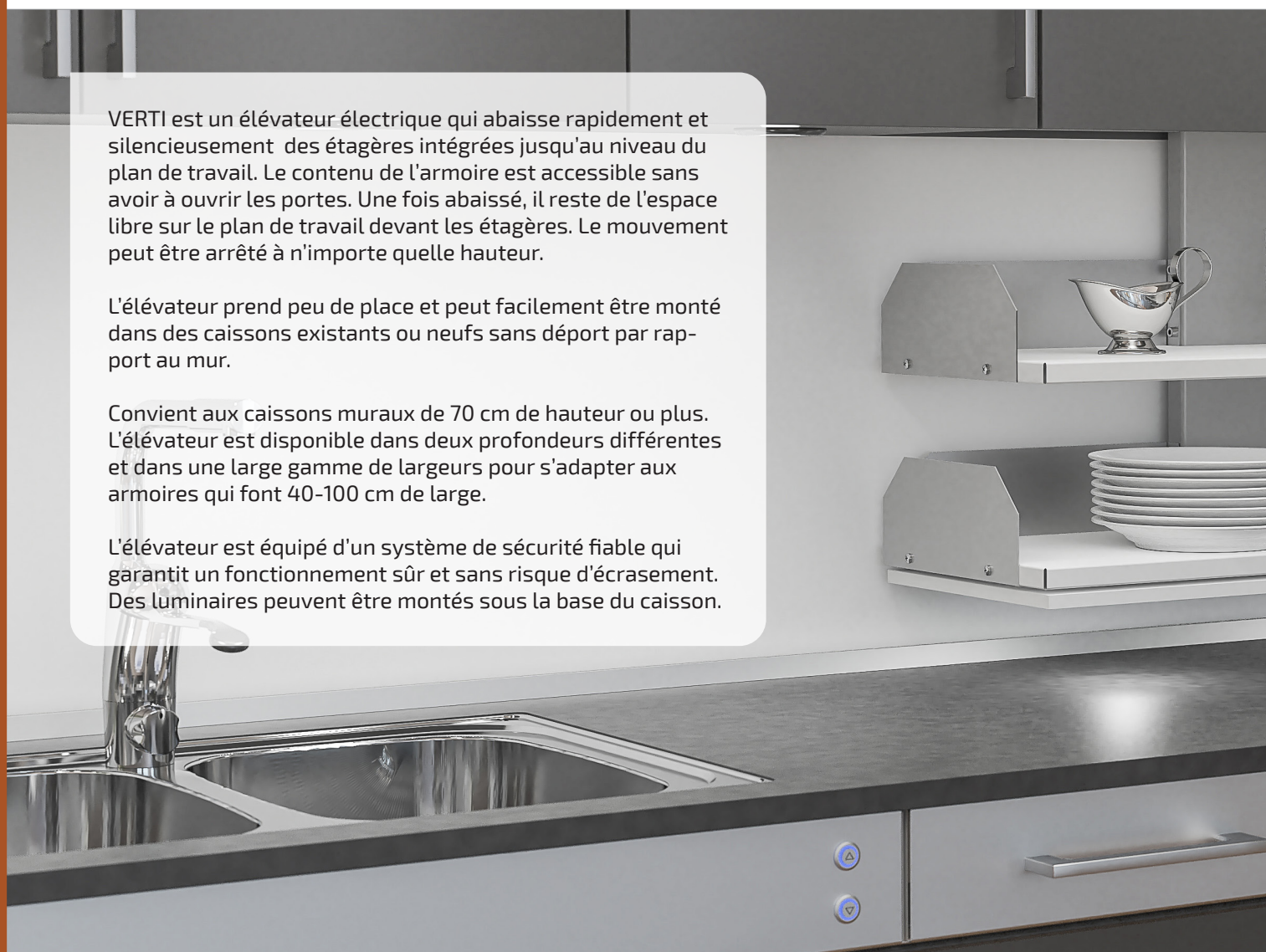

Le contenu est facilement accessible lorsque les étagères sont abaissées. Se positionne idéalement au dessus d'un plan de travail évidé offrant de la place pour le passage des genoux.



VERTI convient à une utilisation au dessus d'une surface de travail car après avoir été abaissé, il reste encore de la place à l'avant du plan de travail.



VERTI est monté à l'intérieur de l'armoire murale et est entièrement dissimulé lorsqu'il est en position relevée.



Fonctionnement et bénéfices

- Abaisse les tablettes verticalement jusqu'au plan de travail
- Une fois abaissé, il y a un espace libre sur le plan de travail devant les étagères
- Installé dans une armoire neuve ou existante dont le fond a été retiré
- Pour les armoires de plus de 700 mm, une étagère fixe est montée au-dessus de l'élévateur
- Convient aux caissons de largeur extérieure 40-100 cm

Équipements standards

- Interrupteur de commande
- Plaque de sécurité anti-écrasement sous la dernière étagère
- Cache moteur avec contacteur anti-écrasement pour la partie supérieure.

Options recommandées

- Eclairage

Informations utiles

- Laisse un espace de 22 mm depuis le mur (espace pour le carrelage)
- Le modèle 830 convient aux armoires d'une profondeur intérieure de 265-314 mm. La profondeur de la tablette est de 242 mm.
- Le modèle 831 convient aux armoires d'une profondeur intérieure de 315 mm ou plus. La profondeur de la tablette est de 286 mm.
- Pour les armoires de plus de 700 mm, une étagère fixe est montée au-dessus de l'ascenseur.
- Electronique et motorisation "Plug and Play"

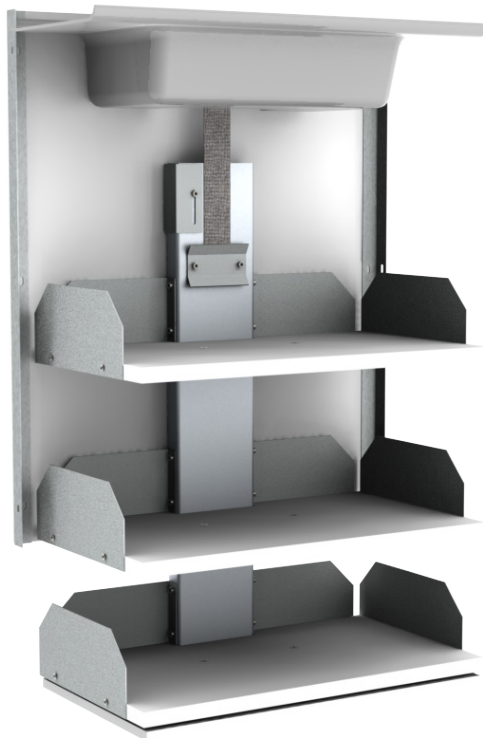

Données techniques

Modèle	Élévateur intérieur pour meuble haut à course verticale
Réglage de la hauteur	Motorisé, réglable en continu sur 470 mm vers le bas
Vitesse	47 mm/sec.
Commande	Interrupteur filaire ou télécommande
Sécurité	Plaque de sécurité sous la tablette inférieure. Si quelque chose touche la plaque, le système s'arrête. Le cache-moteur en plastique dans la partie supérieure de l'armoire sert de coupe-circuit de sécurité vers le haut. Si le couvercle en plastique est touché, le système s'arrête.
Raccordement électrique	Prise pour 230V, max 0.5 A
Puissance de levage	40 kg
Classe IP	IP30
Hauteur	680 mm
Convient aux caissons de largeur ext.	400-1000 mm
Convient aux caissons de hauteur ext.	700 mm ou plus (pour les hauteurs supérieures à 700 mm, une étagère fixe est montée au-dessus de l'élévateur)
Convient aux caissons de profondeur int.	VERTI 830: 265 - 314 mm VERTI 831: à partir de 315 mm
Convient aux caissons avec une épaisseur de panneaux comprise entre	16-20 mm
Matériaux	Plaque de fond (épaisseur 16 mm) et étagères (épaisseur 19 mm) en mélaminé blanc. Plaque de sécurité anti-écrasement en MDF peinte en blanc. Parties métal en acier laqué et poudré (Alu gris RAL 9006), cache-moteur en plastique gris. Rails latéraux en aluminium.
Garantie	2 ans
	CE

Dimensions

(mm)

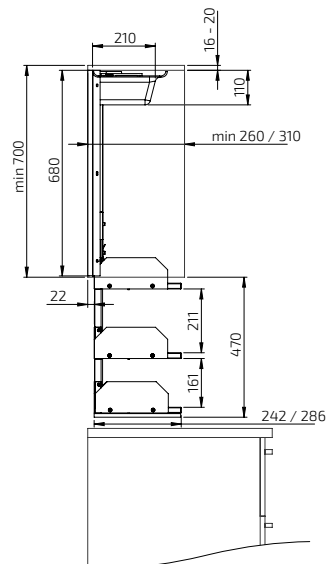
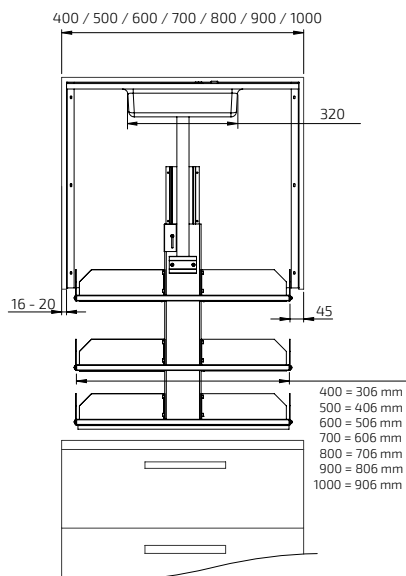

VERTI 830/831, hauteur 70.0 cm
- Interrupteur filaire

La livraison comprend:
L'élévateur
Le transformateur
L'interrupteur filaire look ALU

Largeur ext. caisson:
Largeur ext. caisson: 40.0-100.0 cm
Hauteur ext. caisson: 70.0 cm ou plus haut*
Épaisseur panneaux: 1.6-2.0 cm

VERTI 830: 26.5 cm de profondeur:
Convient aux caissons de profondeur intérieure: 26.5 - 31.4 cm

VERTI 831: 31.0 cm de profondeur:
Convient aux caissons de profondeur intérieure: à partir de 31.5 cm



VERTI 830 / 831, hauteur 70.0 cm
- Télécommande ou interrupteur radio

La livraison comprend:
L'élévateur
Le transformateur
Télécommande ou interrupteur radio

Largeur ext. caisson:
Largeur ext. caisson: 40.0-100.0 cm
Hauteur ext. caisson: 70.0 cm ou plus haut*
Épaisseur panneaux: 1.6-2.0 cm

VERTI 830: 26.5 cm de profondeur:
Convient aux caissons de profondeur intérieure: 26.5 - 31.4 cm

VERTI 831: 31.0 cm de profondeur:
Convient aux caissons de profondeur intérieure: à partir de 31.5 cm



	Largeur ext. caisson (cm)	Largeur étagère (cm)	Profondeur (cm)	Références
Largeur élévateur 36.0 cm	40.0	31.5	26.5	830-040-01
Largeur élévateur 46.0 cm	50.0	41.5	26.5	830-050-01
Largeur élévateur 56.0 cm	60.0	51.5	26.5	830-060-01
Largeur élévateur 66.0 cm	70.0	61.5	26.5	830-070-01
Largeur élévateur 76.0 cm	80.0	71.5	26.5	830-080-01
Largeur élévateur 86.0 cm	90.0	81.5	26.5	830-090-01
Largeur élévateur 96.0 cm	100.0	91.5	26.5	830-100-01
Largeur élévateur 36.0 cm	40.0	31.5	31.0	831-040-01
Largeur élévateur 46.0 cm	50.0	41.5	31.0	831-050-01
Largeur élévateur 56.0 cm	60.0	51.5	31.0	831-060-01
Largeur élévateur 66.0 cm	70.0	61.5	31.0	831-070-01
Largeur élévateur 76.0 cm	80.0	71.5	31.0	831-080-01
Largeur élévateur 86.0 cm	90.0	81.5	31.0	831-090-01
Largeur élévateur 96.0 cm	100.0	91.5	31.0	831-100-01

	Largeur ext. caisson (cm)	Largeur étagère (cm)	Profondeur (cm)	Références
Largeur élévateur 36.0 cm	40.0	31.5	26.5	830-040-06
Largeur élévateur 46.0 cm	50.0	41.5	26.5	830-060-06
Largeur élévateur 56.0 cm	60.0	51.5	26.5	830-060-06
Largeur élévateur 66.0 cm	70.0	61.5	26.5	830-070-06
Largeur élévateur 76.0 cm	80.0	71.5	26.5	830-080-06
Largeur élévateur 86.0 cm	90.0	81.5	26.5	830-090-06
Largeur élévateur 96.0 cm	100.0	91.5	26.5	830-100-06
Largeur élévateur 36.0 cm	40.0	31.5	31.0	831-040-06
Largeur élévateur 46.0 cm	50.0	41.5	31.0	831-060-06
Largeur élévateur 56.0 cm	60.0	51.5	31.0	831-060-06
Largeur élévateur 66.0 cm	70.0	61.5	31.0	831-070-06
Largeur élévateur 76.0 cm	80.0	71.5	31.0	831-080-06
Largeur élévateur 86.0 cm	90.0	81.5	31.0	831-090-06
Largeur élévateur 96.0 cm	100.0	91.5	31.0	831-100-06

* Pour les caissons de plus de 70,0 cm, une étagère fixe est placée dans la partie supérieure.



VERTI 830 - 26.5 cm profond
Convient aux caissons de profondeur intérieure: 26.5 - 31.4 cm
Hauteur ext. caisson: 70.0 cm ou plus haut*

Largeur élévateur 36.0 cm	830-040
Largeur élévateur 46.0 cm	830-050
Largeur élévateur 56.0 cm	830-060
Largeur élévateur 66.0 cm	830-070
Largeur élévateur 76.0 cm	830-080
Largeur élévateur 86.0 cm	830-090
Largeur élévateur 96.0 cm	830-100

VERTI 831 - 31.0 cm profond
Convient aux caissons de profondeur intérieure: à partir de 31.5 cm
Hauteur ext. caisson: 70.0 cm ou plus haut*

Largeur élévateur 36.0 cm	831-040
Largeur élévateur 46.0 cm	831-050
Largeur élévateur 56.0 cm	831-060
Largeur élévateur 66.0 cm	831-070
Largeur élévateur 76.0 cm	831-080
Largeur élévateur 86.0 cm	831-090
Largeur élévateur 96.0 cm	831-100



Mini interrupteur
Filaire, pour montage en applique
Diamètre: 20 mm

61315



Interrupteur filaire Look ALU
Filaire, à encastrer
Dimensions: 82 x 82 x 17 mm

61310



Interrupteur radio - Montage en applique
Bouton de commande avec commande radio intégrée pour 1 élévateur.

Le bouton est encastré à l'avant du plan de travail. (Ne nécessite pas de câblage).

La livraison comprend le récepteur, la batterie et l'interrupteur.

Dimensions: 82 x 82 x 17 mm
(52 mm profondeur totale)

61371



Télécommande radio pour 1 élévateur

Télécommande radio pour 2-5 élévateurs

Télécommande radio
Dimensions: 38 x 110 x 10 mm

Pour 1 élévateur	61385
Pour 2 élévateurs	61387
Pour 3 élévateurs	61388
Pour 4 élévateurs	61389
Pour 5 élévateurs	61390



Cadre d'extension pour interrupteur en aluminium
Permet le montage en applique de l'interrupteur en aluminium.
Couleur: blanc
Dimensions: 82 x 82 x 52 mm

61355

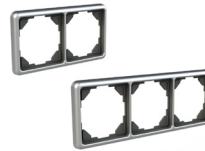

Cadre de regroupement, design ALU

Regroupe la prise de courant, l'interrupteur ou les boutons de commande dans un cadre à plusieurs compartiments

Cadre 2 compartiments: 153 x 82 x 9 mm	61352
Cadre 3 compartiments: 225 x 82 x 9 mm	61353

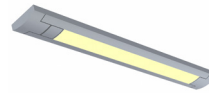

Bandeau LED

Monté sous la plaque de sécurité. La lampe LED est économe en énergie et ne chauffe pas. Le commutateur marche / arrêt est sur la lampe. Se connecte à une prise 230 V via le transformateur fourni.

Température couleur: Blanc chaud 4000K, 6.0 W
Dimensions: 340 x 13 x 40 mm

Ne convient pas avec le VERTI 40.0 cm

Pour meuble statique	61931
Pour meuble mobile (avec câble en spirale)	61932



Spots LED

Monté sous la plaque de sécurité. Les lampes LED sont économes en énergie et ne chauffent pas. Connexion à une prise 230 V via le transformateur fourni.
3.0 W
Ø 70 mm, H=11 mm

Pour meuble statique	61941
Pour meuble mobile (avec câble en spirale)	61938



Kit de connexion pour luminaires

Set avec câble en spirale flexible pour la connexion de son propre éclairage sur meuble mobile.

61930

* Pour les armoires de plus de 70,0 cm, une étagère fixe est placée dans la partie supérieure de l'armoire.

InDIAGO 510

Élévateur intérieur de meuble haut à course diagonale

InDIAGO est un élévateur électrique qui descend jusqu'à la surface du plan de travail dans un mouvement diagonal. La course peut être arrêtée à n'importe quelle hauteur.

L'élévateur ne déporte pas le meuble plus loin du mur. Installé dans le caisson, il ne prend pas beaucoup de place dans le meuble. Facile à monter dans des caissons existants ou neufs sans avoir à retirer le fond.

La sous-face du caisson n'étant pas affectée, il n'y a pas de contrainte particulière pour la pose de luminaires sous le meuble.

Le système comprend également une fonction qui ouvre automatiquement les portes lorsque l'élévateur amorce sa descente. Quand il revient dans le placard, l'élévateur ralentit et les portes se referment doucement. La conception ingénieuse permet également d'ouvrir les portes de manière classique en position relevée.

Le système est disponible en deux hauteurs pour s'intégrer dans des caissons de hauteur extérieure 70 cm ou 85 cm. L'élévateur est disponible en deux différentes profondeurs et dans une large gamme de largeurs pour s'adapter aux armoires de 50 à 100 cm de large.

L'élévateur peut s'intégrer dans les cuisines de n'importe quels fabricants.



Le contenu est facile d'accès car les étagères sont avancées une fois abaissées. La structure et les moteurs sont à peine visibles lorsque le module est abaissé.



Lorsque le caisson intérieur est abaissé, il y a suffisamment de place pour le mitigeur et les autres objets sur le plan de travail.



La structure et les moteurs sont positionnés de manière optimale de manière à occuper le moins de place possible à l'intérieur de l'armoire.



Fonctionnement et bénéfices

- Abaisse le meuble en diagonale vers le bas et l'avant du plan de travail
- Contenu facilement accessible puisque les étagères s'avancent en descendant
- Lorsqu'il est abaissé, le meuble passe devant le mitigeur
- Facilement monté dans des armoires neuves ou existantes sans avoir à enlever le fond. Aucune contrainte sur la pose de luminaires sous le meuble.
- Système d'ouverture et fermeture automatique des portes
- Les 2 moteurs se montent facilement et se vissent à l'intérieur du meuble.
- Le meuble est livré prêt à l'emploi. Disponible en largeurs 50-100 cm
- Les moteurs occupent un minimum de place dans l'armoire. Des assiettes d'un diamètre max. de 29 cm peuvent y être rangées.

Équipements standards

- Interrupteur de commande
- Plaque de sécurité sous le caisson mobile
- Système d'ouverture et fermeture automatique des portes

Options recommandées

- Eclairage (à monter sous le caisson)

Informations utiles

- Motorisé, réglage en continu sur 540 mm vers le bas, 373 mm vers l'extérieur
- Le modèle 510A convient aux armoires d'une profondeur intérieure de 260-309 mm. La profondeur de l'étagère est de 230 mm
- Le modèle 510B s'adapte aux armoires d'une profondeur minimale de 310 mm. La profondeur de l'étagère est de 280 mm
- Disponible en deux hauteurs adaptées à une hauteur d'armoire de 700 mm ou 850 mm (ou plus)
- Électronique et moteurs "Plug and Play"



Données techniques

Modèle	Élévateur intérieur de meuble haut à course diagonale
Réglage de la hauteur	Motorisé, réglage en continu sur 540 mm vers le bas, 373 mm vers l'extérieur
Vitesse	23 mm/sec.
Commande	Interrupteur filaire ou télécommande
L'automatisme de portes	Automatisme électrique qui ouvre et ferme les portes
Sécurité	Plaque de sécurité sous le caisson mobile. Si quelque chose touche la plaque, l'élévateur s'arrête.
Raccordement électrique	Prise pour 230V, max 2.0 A
Puissance de levage	40 kg
Classe IP	IP30
Hauteur	660 / 810 mm
Convient aux caissons de largeur ext.	500 - 1000 mm
Convient aux caissons de hauteur ext.	700 mm ou plus
Convient aux caissons de profondeur int.	InDIAGO 510KA / 510SA: 260 - 309 mm, InDIAGO 510KB / 510SB: à partir de 310 mm
Convient aux caissons avec une épaisseur de panneaux comprise entre	16-20 mm
Matériaux	Système de levage du meuble en aluminium laqué. Fond et dessus en panneau HDF. Étagères en mélaminé blanc (16 mm). Parties métalliques en acier poudré laqué (blanc)
Garantie	2 ans
	CE

Dimensions

(mm)

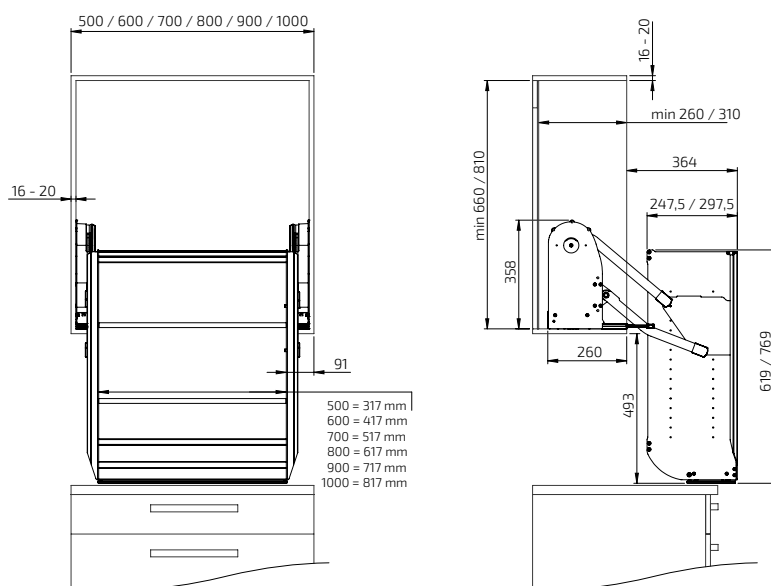

Profondeur étagère:
Le modèle 510A = 230 mm
Le modèle 510B = 280 mm

InDIAGO 510, hauteur 70.0 cm - Interrupteur filaire

La livraison comprend:

L'élévateur
Le transformateur
L'interrupteur filaire look ALU
L'automatisme de portes

Dimensions:

Largeur ext. caisson: 50.0-100.0 cm
Hauteur ext. caisson: 70.0-84.0 cm
Épaisseur panneaux: 1.6-2.0 cm

InDIAGO 510KA: 26.0 cm de profondeur:
Convient aux caissons de profondeur intérieure:
26.0 - 30.9 cm

InDIAGO 510KB: 31.0 cm de profondeur:
Convient aux caissons de profondeur intérieure:
à partir de 31.0 cm



InDIAGO 510, hauteur 85.0 cm - Interrupteur filaire

La livraison comprend:

L'élévateur
Le transformateur
L'interrupteur filaire look ALU
L'automatisme de portes

Dimensions:

Largeur ext. caisson: 50.0-100.0 cm
Hauteur ext. caisson: 85.0 cm ou plus
Épaisseur panneaux: 1.6-2.0 cm

InDIAGO 510SA: 26.0 cm de profondeur:
Convient aux caissons de profondeur intérieure:
26.0 - 30.9 cm

InDIAGO 510SB: 31.0 cm de profondeur:
Convient aux caissons de profondeur intérieure:
à partir de 31.0 cm

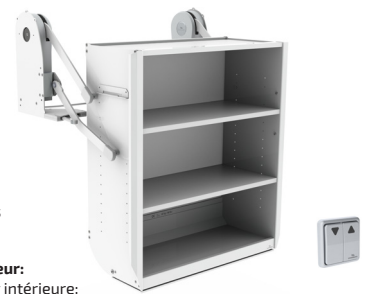

	Largeur ext. caisson (cm)	Largeur étagère (cm)	Profondeur (cm)	Références
Largeur élévateur 46.0 cm	50.0	33.0	26.0	510KA-050-01
Largeur élévateur 56.0 cm	60.0	43.0	26.0	510KA-060-01
Largeur élévateur 66.0 cm	70.0	53.0	26.0	510KA-070-01
Largeur élévateur 76.0 cm	80.0	63.0	26.0	510KA-080-01
Largeur élévateur 86.0 cm	90.0	73.0	26.0	510KA-090-01
Largeur élévateur 96.0 cm	100.0	83.0	26.0	510KA-100-01
Largeur élévateur 46.0 cm	50.0	33.0	31.0	510KB-050-01
Largeur élévateur 56.0 cm	60.0	43.0	31.0	510KB-060-01
Largeur élévateur 66.0 cm	70.0	53.0	31.0	510KB-070-01
Largeur élévateur 76.0 cm	80.0	63.0	31.0	510KB-080-01
Largeur élévateur 86.0 cm	90.0	73.0	31.0	510KB-090-01
Largeur élévateur 96.0 cm	100.0	83.0	31.0	510KB-100-01

	Largeur ext. caisson (cm)	Largeur étagère (cm)	Profondeur (cm)	Références
Largeur élévateur 46.0 cm	50.0	33.0	26.0	510SA-050-01
Largeur élévateur 56.0 cm	60.0	43.0	26.0	510SA-060-01
Largeur élévateur 66.0 cm	70.0	53.0	26.0	510SA-070-01
Largeur élévateur 76.0 cm	80.0	63.0	26.0	510SA-080-01
Largeur élévateur 86.0 cm	90.0	73.0	26.0	510SA-090-01
Largeur élévateur 96.0 cm	100.0	83.0	26.0	510SA-100-01
Largeur élévateur 46.0 cm	50.0	33.0	31.0	510SB-050-01
Largeur élévateur 56.0 cm	60.0	43.0	31.0	510SB-060-01
Largeur élévateur 66.0 cm	70.0	53.0	31.0	510SB-070-01
Largeur élévateur 76.0 cm	80.0	63.0	31.0	510SB-080-01
Largeur élévateur 86.0 cm	90.0	73.0	31.0	510SB-090-01
Largeur élévateur 96.0 cm	100.0	83.0	31.0	510SB-100-01

InDIAGO 510, hauteur 70.0 cm - Télécommande ou interrupteur radio

La livraison comprend:

L'élévateur
Le transformateur
Télécommande ou interrupteur radio
L'automatisme de portes

Dimensions:

Largeur ext. caisson: 50.0-100.0 cm
Hauteur ext. caisson: 70.0-84.0 cm
Épaisseur panneaux: 1.6-2.0 cm

InDIAGO 510KA: 26.0 cm de profondeur:
Convient aux caissons de profondeur intérieure:
26.0 - 30.9 cm

InDIAGO 510KB: 31.0 cm de profondeur:
Convient aux caissons de profondeur intérieure:
à partir de 31.0 cm



InDIAGO 510, hauteur 85.0 cm - Télécommande ou interrupteur radio

La livraison comprend:

L'élévateur
Le transformateur
Télécommande ou interrupteur radio
L'automatisme de portes

Dimensions:

Largeur ext. caisson: 50.0-100.0 cm
Hauteur ext. caisson: 85.0 cm ou plus
Épaisseur panneaux: 1.6-2.0 cm

InDIAGO 510SA: 26.0 cm de profondeur:
Convient aux caissons de profondeur intérieure:
26.0 - 30.9 cm

InDIAGO 510SB: 31.0 cm de profondeur:
Convient aux caissons de profondeur intérieure:
à partir de 31.0 cm



	Largeur ext. caisson (cm)	Largeur étagère (cm)	Profondeur (cm)	Références
Largeur élévateur 46.0 cm	50.0	33.0	26.0	510KA-050-06
Largeur élévateur 56.0 cm	60.0	43.0	26.0	510KA-060-06
Largeur élévateur 66.0 cm	70.0	53.0	26.0	510KA-070-06
Largeur élévateur 76.0 cm	80.0	63.0	26.0	510KA-080-06
Largeur élévateur 86.0 cm	90.0	73.0	26.0	510KA-090-06
Largeur élévateur 96.0 cm	100.0	83.0	26.0	510KA-100-06
Largeur élévateur 46.0 cm	50.0	33.0	31.0	510KB-050-06
Largeur élévateur 56.0 cm	60.0	43.0	31.0	510KB-060-06
Largeur élévateur 66.0 cm	70.0	53.0	31.0	510KB-070-06
Largeur élévateur 76.0 cm	80.0	63.0	31.0	510KB-080-06
Largeur élévateur 86.0 cm	90.0	73.0	31.0	510KB-090-06
Largeur élévateur 96.0 cm	100.0	83.0	31.0	510KB-100-06

	Largeur ext. caisson (cm)	Largeur étagère (cm)	Profondeur (cm)	Références
Largeur élévateur 46.0 cm	50.0	33.0	26.0	510SA-050-06
Largeur élévateur 56.0 cm	60.0	43.0	26.0	510SA-060-06
Largeur élévateur 66.0 cm	70.0	53.0	26.0	510SA-070-06
Largeur élévateur 76.0 cm	80.0	63.0	26.0	510SA-080-06
Largeur élévateur 86.0 cm	90.0	73.0	26.0	510SA-090-06
Largeur élévateur 96.0 cm	100.0	83.0	26.0	510SA-100-06
Largeur élévateur 46.0 cm	50.0	33.0	31.0	510SB-050-06
Largeur élévateur 56.0 cm	60.0	43.0	31.0	510SB-060-06
Largeur élévateur 66.0 cm	70.0	53.0	31.0	510SB-070-06
Largeur élévateur 76.0 cm	80.0	63.0	31.0	510SB-080-06
Largeur élévateur 86.0 cm	90.0	73.0	31.0	510SB-090-06
Largeur élévateur 96.0 cm	100.0	83.0	31.0	510SB-100-06



InDIAGO 510KA - 26.0 cm profondeur

Convient aux caissons de profondeur intérieure: 26.0-30.9 cm
Hauteur ext. caisson: 70.0-84.0 cm

Largeur élévateur 46.0 cm	510KA-050
Largeur élévateur 56.0 cm	510KA-060
Largeur élévateur 66.0 cm	510KA-070
Largeur élévateur 76.0 cm	510KA-080
Largeur élévateur 86.0 cm	510KA-090
Largeur élévateur 96.0 cm	510KA-100

InDIAGO 510KB - 31.0 cm profondeur

Convient aux caissons de profondeur intérieure: à partir de 31.0 cm
Hauteur ext. caisson: 70.0-84.0 cm

Largeur élévateur 46.0 cm	510KB-050
Largeur élévateur 56.0 cm	510KB-060
Largeur élévateur 66.0 cm	510KB-070
Largeur élévateur 76.0 cm	510KB-080
Largeur élévateur 86.0 cm	510KB-090
Largeur élévateur 96.0 cm	510KB-100



InDIAGO 510SA - 26.0 cm profondeur

Convient aux caissons de profondeur intérieure: 26.0-30.9 cm
Hauteur ext. caisson: 85.0 cm ou plus haut

Largeur élévateur 46.0 cm	510SA-050
Largeur élévateur 56.0 cm	510SA-060
Largeur élévateur 66.0 cm	510SA-070
Largeur élévateur 76.0 cm	510SA-080
Largeur élévateur 86.0 cm	510SA-090
Largeur élévateur 96.0 cm	510SA-100

InDIAGO 510SB - 31.0 cm profondeur

Convient aux caissons de profondeur intérieure: à partir de 31.0 cm
Hauteur ext. caisson: 85.0 cm ou plus haut

Largeur élévateur 46.0 cm	510SB-050
Largeur élévateur 56.0 cm	510SB-060
Largeur élévateur 66.0 cm	510SB-070
Largeur élévateur 76.0 cm	510SB-080
Largeur élévateur 86.0 cm	510SB-090
Largeur élévateur 96.0 cm	510SB-100



Mini interrupteur

Filaire, pour montage en applique
Diamètre: 20 mm

61316



Interrupteur filaire Look ALU

Filaire, pour montage en applique
Dimensions: 82 x 82 x 17 mm

61210



Interrupteur radio - Montage en applique

Bouton de commande avec commande radio intégrée pour 1 élévateur.

Le bouton est encastré à l'avant du plan de travail. (Ne nécessite pas de câblage).

La livraison comprend le récepteur, la batterie et l'interrupteur.

Dimensions: 82 x 82 x 17 mm
(52 mm profondeur totale)

61370

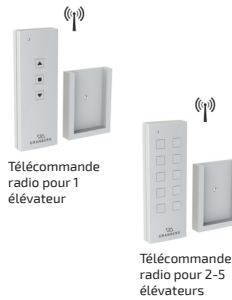

Télécommande radio pour 1 élévateur

Télécommande radio pour 2-5 élévateurs

Télécommande radio

Dimensions: 38 x 110 x 10 mm

Pour 1 élévateur 61395

Pour 2 élévateurs 61396

Pour 3 élévateurs 61397

Pour 4 élévateurs 61398

Pour 5 élévateurs 61399



Cadre d'extension pour interrupteur en aluminium

Permet le montage en applique de l'interrupteur en aluminium.
Couleur: blanc

Dimensions: 82 x 82 x 52 mm

61355



Cadre de regroupement, design ALU

Regroupe la prise de courant, l'interrupteur ou les boutons de commande dans un cadre à plusieurs compartiments

Cadre 2 compartiments: 153 x 82 x 9 mm 61352

Cadre 3 compartiments: 225 x 82 x 9 mm 61353

DIAGO 504

Élévateur de meuble haut à course diagonale

DIAGO 504 est un élévateur électrique à hauteur réglable utilisé pour le montage d'armoires murales neuves ou existantes. L'élévateur opère avec une course diagonale qui abaisse et avance le meuble jusqu'au niveau du plan de travail. Le mouvement peut être arrêté à n'importe quelle hauteur.

Le système est disponible en deux largeurs qui s'adaptent aux caissons à partir de 60.0 cm à 180 cm. L'équerre de fixation supérieure est réglable pour s'adapter aux caissons de hauteur 70-110 cm. Le châssis permet un réglage parfait pour que le caisson équipé puisse s'adapter à ses voisins. Le mécanisme prend une épaisseur de 11 cm au dos du caisson. Cette contrainte doit être prévue lors de la planification.

L'élévateur est équipé d'un système de sécurité fiable qui garantit un fonctionnement sûr et sans risque de pincement. Un éclairage peut être monté sur les plaques de sécurité. L'élévateur peut s'intégrer aux cuisines de tous les fabricants.



DIAGO 504 fait avancer les armoires à mesure qu'elles sont abaissées. Cela facilite l'accès au contenu, même en position assise.



Plusieurs armoires peuvent être montées sur l'élèveur. (Max 180 cm). Un four à micro-ondes peut également être abaissé.



Fonctionnement et bénéfices

- Abaisse une ou plusieurs armoires en diagonale vers le bas et l'avant jusqu'au niveau du plan de travail.
- Ne prend pas de place dans le meuble (monté derrière le meuble).
- Contenu du meuble facilement accessible car ce dernier vient se positionner à l'avant du plan de travail une fois abaissé.
- La profondeur réglable aux quatre coins du mécanisme permet de compenser l'inclinaison éventuelle du mur.
- La plaque de sécurité arrête la descente si elle entre en contact avec un objet quelconque sur la surface du plan de travail sous-jacente. Montée sous les armoires.
- S'adapte aux caissons de hauteur 70-110 cm.
- Largeur max. du ou des caissons équipés: 180 cm.

Équipements standards

- Interrupteur
- Système de sécurité sous la forme de plaques qui sont vissées sur la face inférieure de l'armoire

Options recommandées

- Eclairage
- Store écran

Informations utiles

- Réglable en continu sur 435 mm vers le bas, et sur 227 mm vers l'extérieur
- Convient aux caissons de hauteur 700-1100 mm
- Convient aux caissons de profondeur 260-400 mm
- Lorsque l'élévateur est en position relevée, l'armoire dépasse de 110 mm. Pour dissimuler cela, les armoires adjacentes doivent être placées de manière à dépasser de la même distance.
- Un espacement de 5-8 mm avec les caissons adjacents est nécessaire pour que le mouvement soit libre.

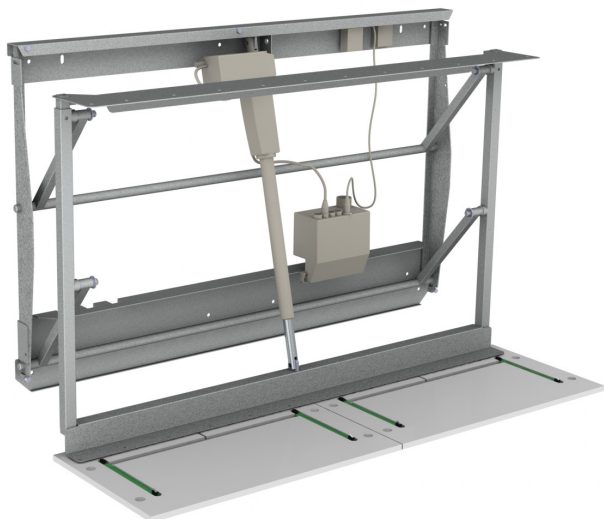

Données techniques

Modèle	Élévateur de meuble haut à course diagonale
Réglage de la hauteur	Réglable en continu sur 435 mm vers le bas, et sur 227 mm vers l'extérieur
Vitesse	17 mm / sec.
Commande	Interrupteur filaire ou télécommande
Sécurité	Plaque de sécurité à monter sous le caisson. Si quelque chose touche la plaque, l'élevateur s'arrête
Raccordement électrique	Prise pour 230V, max 0.5 A
Puissance de levage	150 kg
Classe IP	IPX4
Hauteur du châssis	720 mm
Largeur du châssis	550 mm (Largeur du caisson 600-1100 mm) 1150 mm (Largeur du caisson 1200-1800 mm)
Espacement à laisser avec le caisson/mur adjacent	5 mm
Déport depuis le mur	110 mm
Convient aux caissons de largeur ext.	600 - 1800 mm
Convient aux caissons de hauteur ext.	700 - 1100 mm
Convient aux caissons de profondeur int.	260 - 400 mm
Matériaux	Châssis en acier laqué poudré (Gris RAL 9006), plaques de sécurité blanches en MDF 12 mm, profondeur 350 mm
Garantie	2 ans
	CE

Dimensions

(mm)

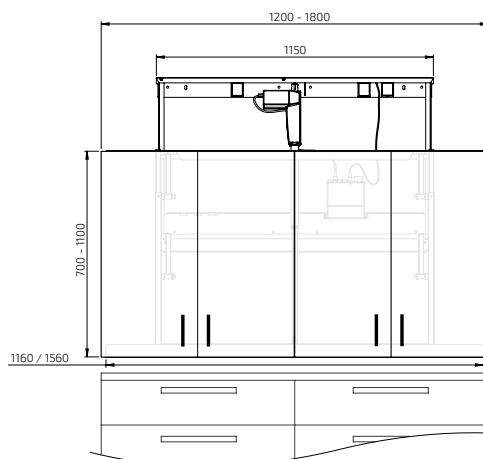
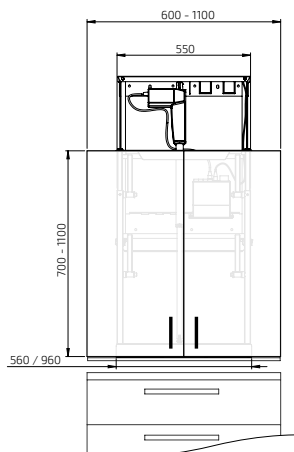
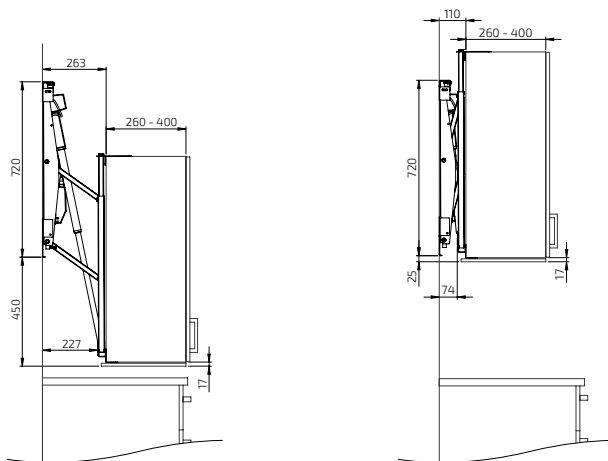

DIAGO 504

La livraison comprend:

Élévateur de 55 cm de large
Équerres de fixation réglables
Plaques de sécurité

Dimensions:

Largeur du meuble: 60.0-110.0 cm
Hauteur du meuble: 70.0-110.0 cm
Profondeur du meuble: 26.0-40.0 cm



	Largeur ext. caisson (cm)	Largeur à prévoir* (cm)	Largeur des poutres (cm)	Références
Plaques de sécurité (60 cm)	60.0	61.0	56.0	504-060
Plaques de sécurité (70 cm)	70.0	71.0	56.0	504-070
Plaques de sécurité (80 cm)	80.0	81.0	56.0	504-080
Plaques de sécurité (45+45 cm)	90.0	91.0	56.0	504-090
Plaques de sécurité (50+50 cm)	100.0	101.0	96.0	504-100
Plaques de sécurité (60+50 cm)	110.0	111.0	96.0	504-110

DIAGO 504

La livraison comprend:

Élévateur de 115 cm de large
Équerres de fixation réglables
Plaques de sécurité

Dimensions:

Largeur du meuble: 120.0-180.0 cm
Hauteur du meuble: 70.0-110.0 cm
Profondeur du meuble: 26.0-40.0 cm

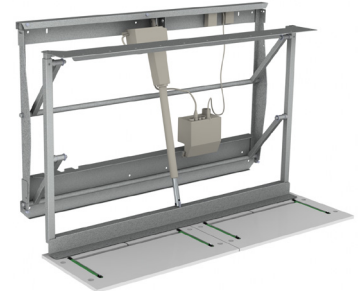

	Largeur ext. caisson (cm)	Largeur à prévoir* (cm)	Largeur des poutres (cm)	Références
Plaques de sécurité (60+60 cm)	120.0	121.0	116.0	504-120
Plaques de sécurité (60+70 cm)	130.0	131.0	116.0	504-130
Plaques de sécurité (60+80 cm)	140.0	141.0	116.0	504-140
Plaques de sécurité (70+80 cm)	150.0	151.0	116.0	504-150
Plaques de sécurité (80+80 cm)	160.0	161.0	156.0	504-160
Plaques de sécurité (60+60 cm)	170.0	171.0	156.0	504-170
Plaques de sécurité (60+60+60 cm)	180.0	181.0	156.0	504-180

DIAGO 504

- L'interrupteur filaire look ALU

La livraison comprend:

Élévateur de 55 cm de large
Équerres de fixation réglables
Plaques de sécurité
L'interrupteur filaire look ALU

Dimensions:

Largeur du meuble: 60.0-110.0 cm
Hauteur du meuble: 70.0-110.0 cm
Profondeur du meuble: 26.0-40.0 cm

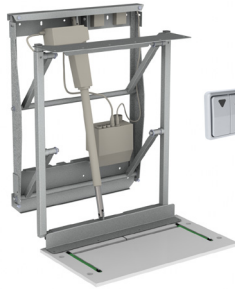

	Largeur ext. caisson (cm)	Largeur à prévoir* (cm)	Largeur des poutres (cm)	Références
Plaques de sécurité (60 cm)	60.0	61.0	56.0	504-060-01
Plaques de sécurité (70 cm)	70.0	71.0	56.0	504-070-01
Plaques de sécurité (80 cm)	80.0	81.0	56.0	504-080-01
Plaques de sécurité (45+ 45 cm)	90.0	91.0	56.0	504-090-01
Plaques de sécurité (50+50 cm)	100.0	101.0	96.0	504-100-01
Plaques de sécurité (60+50 cm)	110.0	111.0	96.0	504-110-01

DIAGO 504

- L'interrupteur filaire look ALU

La livraison comprend:

Élévateur de 115 cm de large
Équerres de fixation réglables
Plaques de sécurité
L'interrupteur filaire look ALU

Dimensions:

Largeur du meuble: 120.0-180.0 cm
Hauteur du meuble: 70.0-110.0 cm
Profondeur du meuble: 26.0-40.0 cm

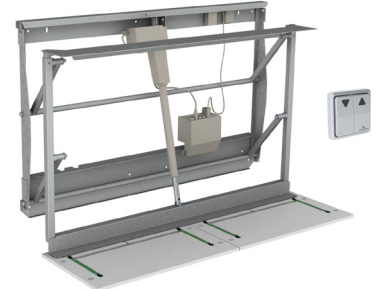

	Largeur ext. caisson (cm)	Largeur à prévoir* (cm)	Largeur des poutres (cm)	Références
Plaques de sécurité (60+60 cm)	120.0	121.0	116.0	504-120-01
Plaques de sécurité (60+70 cm)	130.0	131.0	116.0	504-130-01
Plaques de sécurité (60+80 cm)	140.0	141.0	116.0	504-140-01
Plaques de sécurité (70+80 cm)	150.0	151.0	116.0	504-150-01
Plaques de sécurité (80+80 cm)	160.0	161.0	156.0	504-160-01
Plaques de sécurité (60+60 cm)	170.0	171.0	156.0	504-170-01
Plaques de sécurité (60+60+60 cm)	180.0	181.0	156.0	504-180-01

DIAGO 504

- Télécommande ou interrupteur radio

La livraison comprend:

Élévateur de 55 cm de large
Équerres de fixation réglables
Plaques de sécurité
Télécommande ou interrupteur radio

Dimensions:

Largeur du meuble: 60.0-110.0 cm
Hauteur du meuble: 70.0-110.0 cm
Profondeur du meuble: 26.0-40.0 cm



	Largeur ext. caisson (cm)	Largeur à prévoir* (cm)	Largeur des poutres (cm)	Références
Plaques de sécurité (60 cm)	60.0	61.0	56.0	504-060-06
Plaques de sécurité (70 cm)	70.0	71.0	56.0	504-070-06
Plaques de sécurité (80 cm)	80.0	81.0	56.0	504-080-06
Plaques de sécurité (45+45 cm)	90.0	91.0	56.0	504-090-06
Plaques de sécurité (50+50 cm)	100.0	101.0	96.0	504-100-06
Plaques de sécurité (60+50 cm)	110.0	111.0	96.0	504-110-06

DIAGO 504

- Télécommande ou interrupteur radio

La livraison comprend:

Élévateur de 115 cm de large
Équerres de fixation réglables
Plaques de sécurité
Télécommande ou interrupteur radio

Dimensions:

Largeur du meuble: 120.0-180.0 cm
Hauteur du meuble: 70.0-110.0 cm
Profondeur du meuble: 26.0-40.0 cm

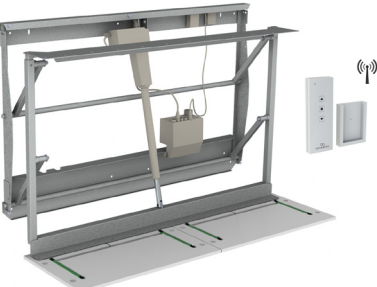

	Largeur ext. caisson (cm)	Largeur à prévoir* (cm)	Largeur des poutres (cm)	Références
Plaques de sécurité (60+60 cm)	120.0	121.0	116.0	504-120-06
Plaques de sécurité (60+70 cm)	130.0	131.0	116.0	504-130-06
Plaques de sécurité (60+80 cm)	140.0	141.0	116.0	504-140-06
Plaques de sécurité (70+80 cm)	150.0	151.0	116.0	504-150-06
Plaques de sécurité (80+80 cm)	160.0	161.0	156.0	504-160-06
Plaques de sécurité (60+60 cm)	170.0	171.0	156.0	504-170-06
Plaques de sécurité (60+60+60 cm)	180.0	181.0	156.0	504-180-06

* Largeur à prévoir: largeur du caisson + espace nécessaire avec les caissons adjacents pour que le mouvement soit libre.



Élévateur Diago 504
 - Largeur du meuble 60.0-110.0 cm
 Couleur: Aluminium blanc RAL 9006
 Convient aux caissons de hauteur ext.: 70.0-110.0 cm

504-055



Élévateur Diago 504
 - Largeur du meuble 120.0-180.0 cm
 Couleur: Aluminium blanc RAL 9006
 Convient aux caissons de hauteur ext.: 70.0-110.0 cm

504-115

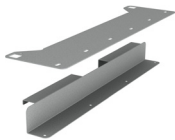

Équerres de fixation DIAGO 504
 Équerres supérieure et inférieure pour la fixation du caisson.

Pour caissons de largeur ext. 60 cm	50450-056
Pour caissons de largeur ext. 100-110 cm	50450-096
Pour caissons de largeur ext. 120-150 cm	50450-116
Pour caissons de largeur ext. 160-180 cm	50450-156

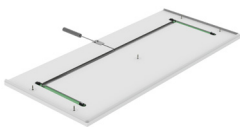

Plateau de sécurité DIAGO 504
 La fonction de la plaque de sécurité est de stopper le mouvement du meuble si la plaque entre en contact avec un objet. Choisissez une plaque qui correspond à la largeur du meuble.
 Couleur: blanc
 Épaisseur: 12 mm
 Profondeur: 350 - 400 mm

Convient aux caissons de largeur extérieure 40.0 cm	50431-4000
Convient aux caissons de largeur extérieure 45.0 cm	50431-4500
Convient aux caissons de largeur extérieure 50.0 cm	50431-5000
Convient aux caissons de largeur extérieure 60.0 cm	50431-6000
Convient aux caissons de largeur extérieure 70.0 cm	50431-7000
Convient aux caissons de largeur extérieure 80.0 cm	50431-8000

Pour les meubles avec une largeur de 90 à 180 cm, plusieurs plaques de sécurité sont utilisées ensemble.



Ensemble sécurité pour plaque de sécurité selon votre propre conception
 L'ensemble de sécurité contient des micro-interrupteurs et des câbles pour les monter sur votre propre panneau. Instructions avec dimensions de coupe incluses.

Dimensions du tableau:
 Épaisseur: 12-16 mm
 Largeur: 400 - 800 mm
 Profondeur: 350 - 430 mm

50431-0000



Mini interrupteur
 Filaire, pour montage en applique
 Diamètre: 20 mm

61315



Interrupteur filaire Look ALU
 Avec câbles, pour montage encastré
 Dimensions: 82 x 82 x 17 mm

61310



Interrupteur radio - Montage en applique
 Bouton de commande avec commande radio intégrée pour 1 élévateur.

Le bouton est encastré à l'avant du plan de travail. (Ne nécessite pas de câblage).

La livraison comprend le récepteur, la batterie et l'interrupteur.

Dimensions: 82 x 82 x 17 mm (52 mm profondeur totale)

61371



Télécommande radio
 Dimensions: 38 x 110 x 10 mm

Pour 1 élévateur	61385
Pour 2 élévateurs	61387
Pour 3 élévateurs	61388
Pour 4 élévateurs	61389
Pour 5 élévateurs	61390



Cadre d'extension pour interrupteur en aluminium
 Permet le montage en applique de l'interrupteur en aluminium.
 Couleur: blanc
 Dimensions: 82 x 82 x 52 mm

61355



Cadre de regroupement, design ALU
 Regroupe la prise de courant, l'interrupteur ou les boutons de commande dans un cadre à plusieurs compartiments

Cadre 2 compartiments: 153 x 82 x 9 mm	61352
Cadre 3 compartiments: 225 x 82 x 9 mm	61353

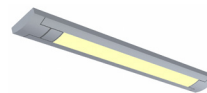

Bandeau LED
 Monté sous la plaque de sécurité. La lampe LED est économe en énergie et ne chauffe pas. Le commutateur marche / arrêt est sur la lampe. Se connecte à une prise 230 V via le transformateur fourni.

Température couleur: Blanc chaud 4000K, 6.0 W
 Dimensions: 340 x 13 x 40 mm
Ne convient pas avec le VERTI 40.0 cm

Pour meuble statique	61931
Pour meuble mobile (avec câble en spirale)	61933

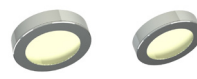

Spots LED
 Monté sous la plaque de sécurité. Les lampes LED sont économes en énergie et ne chauffent pas. Connexion à une prise 230 V via le transformateur fourni.
 3.0 W, Ø 70 mm, H=11 mm

Pour meuble statique	61941
Pour meuble mobile (avec câble en spirale)	61940



Kit de connexion pour luminaires
 Set avec câble en spirale flexible pour la connexion de son propre éclairage sur meuble mobile.

61930



Store écran
 Monté entre l'élévateur et le meuble pour dissimuler l'élévateur lorsqu'il est abaissé.
 Couleur: Gris

Largeur: 60.0 cm (pour un meuble de largeur de 60.0 - 110.0 cm)	50460-060
Largeur: 120.0 cm (pour un meuble de largeur de 120.0 - 180.0 cm)	50460-120

Élévateurs de plans de travail de cuisine

Généralités

BASELIFT 6300 / 6310

Page 28

- Élévateur de plan de travail droit et motorisé
- Fixé au mur ou au sol, réglable sur 30 cm
- Choix entre châssis haut ou fin



BASELIFT Corner 6301 / 6311

Page 36

- Élévateur de plan de travail en angle vertical motorisé, mur à 90°
- Une plaque de cuisson ou un évier peuvent être installés sur le modèle en angle
- Fixé au mur ou au sol, réglable sur 30 cm
- Choix entre châssis haut ou fin



BASELIFT Corner 6302 / 6312

Page 44

- Élévateur de plan de travail en angle vertical motorisé, mur à 45°
- Une plaque de cuisson ou un évier peuvent être installés sur le modèle en angle
- Fixé au mur ou au sol, réglable sur 30 cm
- Choix entre châssis haut ou fin



Nos systèmes d'élévateurs pour plans de travail de cuisine sont conçus pour être installés sur des cuisines existantes ou sur une nouvelle cuisine venant de n'importe quel fabricant. Choisissez entre les plans de travail motorisés ou ajustables manuellement.

BASELIFT Corner 6303 / 6313

Page 52

- Élévateur de plan de travail en angle vertical motorisé, mur à 90°
- Fixé au mur ou au sol, réglable sur 30 cm
- Choix entre châssis haut ou fin



SIDELIFT 6400

Page 60

- Élévateur vertical de plan de travail avec moteurs latéraux
- Les meubles peuvent être accrochés sous toute la surface du plan de travail ou sous certaines parties
- Fixé sur le sol, réglable sur 30 cm
- Peut soulever jusqu'à 400 kg



MANULIFT 6350

Page 68

- Système de plan de travail à hauteur variable à réglage manuel
- Fixé sur le sol ou sur un mur, ajustable de 30 cm via un vérin à gaz
- Choix entre châssis haut ou fin



BASELIFT 6300 / 6310

Élévateur de plan de travail motorisé et droit à fixations murales ou au sol

Le BASELIFT 6300/6310 est un élévateur de plan de travail motorisé. Choisissez entre le moteur à fixer au sol ou sur un mur.

Sous le plan de travail, de l'espace est libre pour les genoux et les jambes. Les installations sous le plan de travail (moteur, tuyaux) peuvent être dissimulées par un panneau coulissant, ce qui donne à la cuisine un aspect minimaliste.

Le moteur fonctionne continuellement et ajuste rapidement et silencieusement le plan de travail à la hauteur désirée. L'élévateur est équipé d'un système de sécurité qui garantit une utilisation sécurisée, sans risque d'écrasement. L'élévateur est préparé en usine pour faciliter l'installation.



Les installations sous le plan de travail sont cachées par un panneau.



Le BASELIFT 6300H/6310H peut être équipé d'un tiroir à l'avant.



Le BASELIFT 6300L/6310L a une façade minimaliste de 40 mm de hauteur seulement, ce offre un maximum de place sous plan.



La faible hauteur de châssis du BASELIFT 6300L/6310L est adapté aux plaques de cuisson.



Fonctionnement et bénéfices

- Élévateur de plan de travail motorisé droit
- Hauteur ajustable de 70 à 100 cm au-dessus du sol
- La profondeur du cadre est ajustable de 56 à 59 cm pour s'adapter au meuble adjacent
- La partie supérieure de l'élévateur est livrée pré-montée. Les côtés sont déjà assemblés et ajustables latéralement pour convenir à l'évier, aux plaques de cuisson et aux tiroirs
- L'élévateur est ajustable en biais pour convenir à un mur incliné
- Bandelette de sécurité intégrée
- 10 cm d'espace libre sous les moteurs fixés au mur pour les installations électriques et la tuyauterie.
- Optez pour le modèle fixé au sol si le mur n'est pas assez résistant.

Équipements standards

- Châssis en aluminium assemblé en usine avec traverses latérales intérieures amovibles.
- Moteurs fixés au sol ou sur le mur
- Bandelette de sécurité anti-écrasement

Options recommandées

- Interrupteur de commande
- Façade
- Plan de travail
- Évier (sauf pour les modèles 6300L/6310L)
- Tiroirs (sauf pour 6300L/6310L)
- Profil arrière
- Plaque de cuisson
- Panneaux pour cacher la tuyauterie

Informations utiles

- Fixations pour le plan de travail et les façades inclus.
- *La profondeur du plan de travail doit être de 15mm inférieure au plan adjacent (pour permettre un mouvement libre au niveau de la crédence)*
- Longueur du plan de travail = Longueur de l'élévateur.
- Les éviers avec une taille de 120 mm maximum peuvent être intégrés (sauf sur les modèles 6300L/6310L)
- Système électronique et moteurs "Plug and Play"
- Longueur des façades = Longueur de l'élévateur - 4mm
Hauteur des façades: 6300H/6310H = 103 mm, 6300L/6310L = 40 mm. Fixations fournies.
- Les panneaux coulissants de dissimulation peuvent cacher les installations sous le plan de travail.
Longueur de 2 panneaux = Longueur de l'élévateur - 10 mm, Hauteur 438 mm, épaisseur 12 - 20 mm.

Suppléments avec le module Plus si vous avez besoin d'un élévateur de longueur supérieur à 240 cm

Le raccord doit être au plus près du milieu du plan pour une bonne distribution de la charge sur les moteurs.

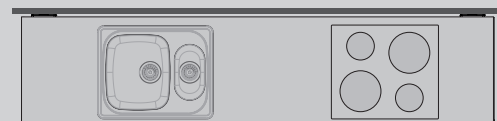
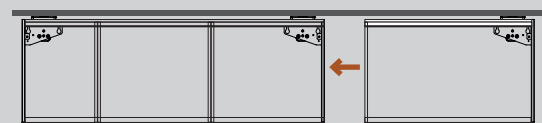

A la commande, précisez l'emplacement des tiroirs, de l'évier et des plaques de cuisson

Le plan de travail est préparé en usine. Les tiroirs sont montés et les côtés assemblés pour faciliter le montage final.

FIXÉ AU MUR

6300H

6300L



FIXÉ AU SOL

6310H

6310L



Données techniques

Fixations	Mur ou sol
Hauteur variable	Motorisé, ajustable en continu sur 300 mm (700-1000 mm, cotes prise depuis le haut du châssis)
Vitesse	30 mm / sec.
Commande	Interrupteur encastré ou télécommande
Sécurité	La bande de sécurité est placée sous le bord avant du plan de travail. Dès que la bande de sécurité entre en contact avec quelque chose, l'élévateur est stoppé.
Raccords électriques	Prise pour 230 V, maximum 5,0 A
Raccords plomberie	La connexion est effectuée avec des tuyaux flexibles
Capacité de levage	100 kg
Classe IP	IP 20
Profondeur du cadre	560 à 590 mm en partant du mur
Hauteur du bandeau avant	40 ou 103 mm
Dimensions des panneaux de dissimulation	Longueur de 2 panneaux = Longueur de l'élévateur - 10 mm, taille 438 mm, épaisseur 12 - 20 mm
Longueur du plan de travail	Longueur = Longueur de l'élévateur
Profondeur du plan de travail	565-630 mm (moins profonds de 15 mm sur les armoires fixes)
Écart entre l'élévateur et le mur ou le meuble adjacent	5 mm
Écart avec le mur de fond (crédence)	15 mm
Crédence	À partir de 700 mm depuis le sol ou tout au long de la course jusqu'au sol
Contenu de la livraison	Plan de travail pré-monté, bandelette de sécurité pré-montée et moteurs inclus
Attaches pré montées pour	Les façades et le plan de travail
Matériau	Cadre en aluminium
Garantie	2 ans
	CE

Dimensions

(mm)

FIXÉ AU MUR: 6300H/6300L

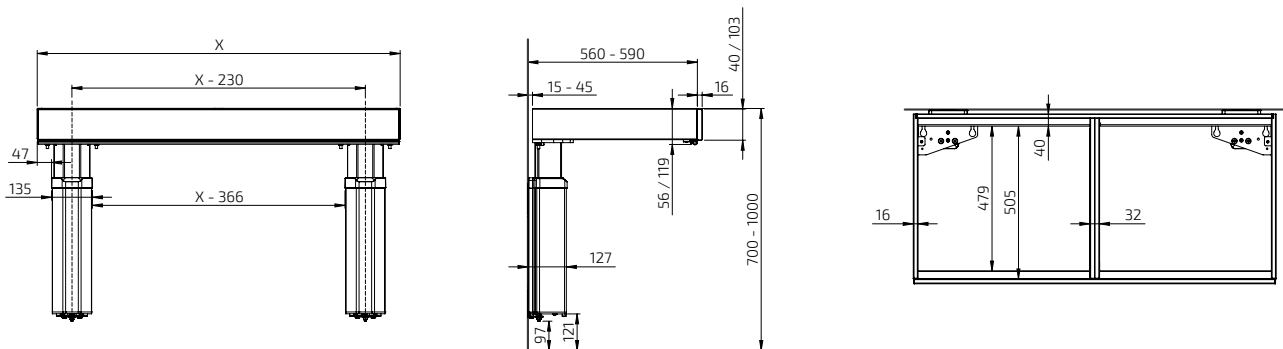

FIXÉ AU SOL: 6310H/6310L

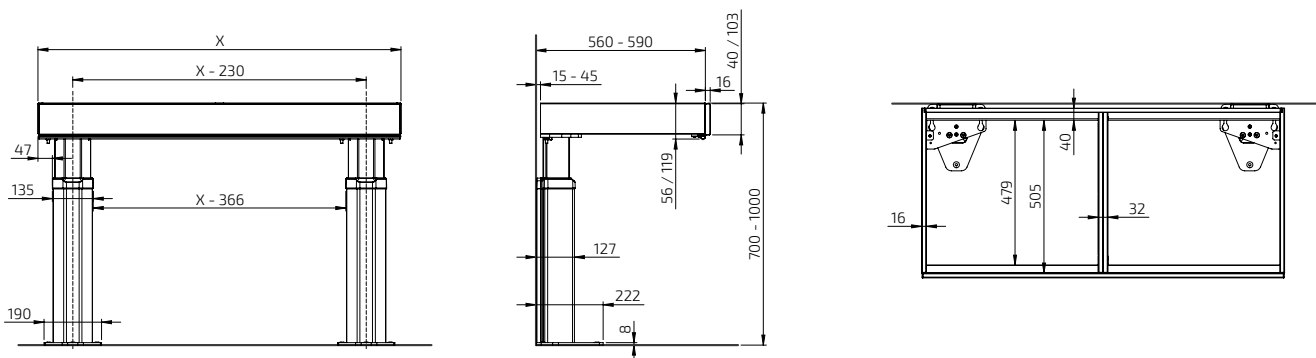

BASELIFT 6300HA - Fixé Au Mur

Modèle d'élévateur mural, 59 - 100 cm de Longueur



Longueur (cm)	Références
59.0	6300HA-059
60.0	6300HA-060
69.0	6300HA-069
70.0	6300HA-070
79.0	6300HA-079
80.0	6300HA-080
89.0	6300HA-089
90.0	6300HA-090
99.0	6300HA-099
100.0	6300HA-100

BASELIFT 6310HA - Fixé Au Sol

Modèle d'élévateur fixé au sol, 59 - 100 cm de Longueur



Longueur (cm)	Références
59.0	6310HA-059
60.0	6310HA-060
69.0	6310HA-069
70.0	6310HA-070
79.0	6310HA-079
80.0	6310HA-080
89.0	6310HA-089
90.0	6310HA-090
99.0	6310HA-099
100.0	6310HA-100

BASELIFT 6300HA

Modèle d'élévateur mural, 109 - 180 cm de Longueur



109.0	6300HA-109
110.0	6300HA-110
119.0	6300HA-109
120.0	6300HA-120
129.0	6300HA-109
130.0	6300HA-130
139.0	6300HA-139
140.0	6300HA-140
149.0	6300HA-149
150.0	6300HA-150
159.0	6300HA-159
160.0	6300HA-160
169.0	6300HA-169
170.0	6300HA-170
179.0	6300HA-179
180.0	6300HA-180

BASELIFT 6310HA

Modèle d'élévateur fixé au sol, 109 - 180 cm de Longueur



109.0	6310HA-109
110.0	6310HA-110
119.0	6310HA-109
120.0	6310HA-120
129.0	6310HA-109
130.0	6310HA-130
139.0	6310HA-139
140.0	6310HA-140
149.0	6310HA-149
150.0	6310HA-140
159.0	6310HA-149
160.0	6310HA-160
169.0	6310HA-149
170.0	6310HA-170
179.0	6310HA-179
180.0	6310HA-170

BASELIFT 6300HA

Modèle d'élévateur mural, 189 - 240 cm de Longueur

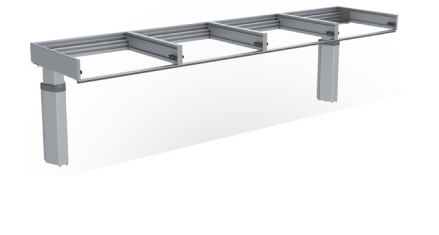

189.0	6300HA-189
190.0	6300HA-189
199.0	6300HA-189
200.0	6300HA-200
209.0	6300HA-209
210.0	6300HA-210
219.0	6300HA-219
220.0	6300HA-220
229.0	6300HA-220
230.0	6300HA-230
239.0	6300HA-239
240.0	6300HA-240

BASELIFT 6310HA

Modèle d'élévateur fixé au sol, 189 - 240 cm de Longueur



189.0	6310HA-189
190.0	6310HA-190
199.0	6310HA-199
200.0	6310HA-200
209.0	6310HA-209
210.0	6310HA-210
219.0	6310HA-219
220.0	6310HA-220
229.0	6310HA-219
230.0	6310HA-230
239.0	6310HA-239
240.0	6310HA-240

Plus module BASELIFT 6306HA

Plus module mural, 40 - 100 cm de Longueur



40.0	6306HA-040
50.0	6306HA-050
60.0	6306HA-060
70.0	6306HA-070
80.0	6306HA-080
90.0	6306HA-090
100.0	6306HA-100

Plus module BASELIFT 6316HA

Plus module fixé au sol, 40 - 100 cm de Longueur



40.0	6316HA-040
50.0	6316HA-050
60.0	6316HA-060
70.0	6316HA-070
80.0	6316HA-080
90.0	6316HA-090
100.0	6316HA-100

Plus module BASELIFT 6306HA

Plus module mural, 110 - 180 cm de Longueur



110.0	6306HA-110
120.0	6306HA-120
130.0	6306HA-130
140.0	6306HA-140
150.0	6306HA-150
160.0	6306HA-160
170.0	6306HA-170
180.0	6306HA-180

Plus module BASELIFT 6316HA

Plus module fixé au sol, 110 - 180 cm de Longueur



110.0	6316HA-110
120.0	6316HA-120
130.0	6316HA-130
140.0	6316HA-140
150.0	6316HA-150
160.0	6316HA-160
170.0	6316HA-170
180.0	6316HA-180

Plus module BASELIFT 6306HA

Plus module mural, 190 - 240 cm de Longueur



190.0	6306HA-190
200.0	6306HA-200
210.0	6306HA-210
220.0	6306HA-220
230.0	6306HA-230
240.0	6306HA-240









Plus module BASELIFT 6316HA

Plus module fixé au sol, 190 - 240 cm de Longueur

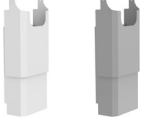

190.0	6316HA-190
200.0	6316HA-200
210.0	6316HA-210
220.0	6316HA-220
230.0	6316HA-230
240.0	6316HA-240

	<p>Interrupteur de commande en aluminium</p> <p>Avec câbles, pour montage encastré Dimensions: 82 x 82 x 17 mm</p>	61320
	<p>Interrupteur de commande mini</p> <p>Avec câbles, pour montage encastré Diamètre: 20 mm</p>	61318
 Télécommande radio pour 1 élévateur	<p>Télécommande radio Dimensions: 38 x 110 x 10 mm</p>	Pour 1 élévateur 61385
 Télécommande radio pour 2-5 élévateurs		Pour 2 élévateurs 61387
		Pour 3 élévateurs 61388
		Pour 4 élévateurs 61389
		Pour 5 élévateurs 61390
	<p>Cadre de regroupement, design ALU</p> <p>Regroupe la prise de courant, l'interrupteur ou les boutons de commande dans un cadre à plusieurs compartiments</p>	
	Cadre 2 compartiments: 153 x 82 x 9 mm	61352
	Cadre 3 compartiments: 225 x 82 x 9 mm	61353
	<p>Prise en aluminium</p> <p>Prise terre avec couvercle à rabat Dimensions: 82 x 82 x 17 mm Seulement en Europe</p>	61330
	<p>Interrupteur en aluminium</p> <p>Pour l'éclairage, par exemple. Le bouton a un scotch pour un marquage optionnel. Dimensions: 82 x 82 x 17 mm</p>	61331
	<p>Dispositif de verrouillage par clé</p> <p>Empêche les utilisations non autorisées. Dimensions: 23 x 9 mm</p>	61360
	<p>Façades</p> <p>Longueurs optionnelles, 20.0-340.0 cm <i>Remplacer xxx par le nombre de centimètres souhaités lors de la commande</i> Exemple, blanc: 385H-040-01 pour 40 cm</p>	
	Épaisseur: 103 mm	
	Aluminium laqué, blanc RAL 9003	385H-xxx-01
	Aluminium anodisé	385H-xxx-06
	<p>Tiroir intégré à sortie totale, système de fermeture amortie et push to open</p> <p>Profondeur: 470 mm, taille: 85 mm Couleur: Anthracite (RAL 9004)</p>	
	30.0 cm	465H-030
	40.0 cm	465H-040
	50.0 cm	465H-050
	60.0 cm	465H-060
	80.0 cm	465H-080
	30.0 cm - Push-to-open	466H-030
	40.0 cm - Push-to-open	466H-040
	50.0 cm - Push-to-open	466H-050
	60.0 cm - Push-to-open	466H-060
	80.0 cm - Push-to-open	466H-080

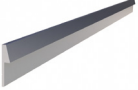
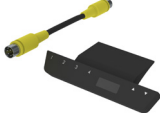
	<p>Compartiment à couverts</p>	
	Pour tiroir de 30 cm de large	463-030
	Pour tiroir de 40 cm de large	463-040
	Pour tiroir de 50 cm de large	463-050
	Pour tiroir de 60 cm de large	463-060
	Pour tiroir de 80 cm de large	463-080
	<p>Bande de sécurité</p> <p>À utiliser si une protection contre les écrasements est souhaitée sur l'extrémité du cadre (par un côté ouvert) Longueur: 370 mm, Épaisseur: 10 mm</p>	61430
	<p>Panneau de sécurité latéral</p> <p>À utiliser quand le plan de travail passe par-dessus les meubles adjacents Hauteur: 263 mm</p>	
	Profondeur: 400 mm, pour un élévateur de plan de travail avec un panneau de couverture	
	Gauche	61442
	Droite	61443
	Profondeur: 545 mm, Pour un élévateur sans panneaux de dissimulation	
	Gauche	61444
	Droite	61445
	<p>Plaque de couverture sous l'élévateur de plan de travail</p> <p>Permet un dessous lisse. A monter sous la plaque de cuisson.</p>	
	Métal laqué blanc RAL 9003	
	60.0 cm	6266-060
	70.0 cm	6266-070
	80.0 cm	6266-080
	90.0 cm	6266-090
	100.0 cm	6266-100
	<p>Panneaux de dissimulation</p> <p>Utiliser pour couvrir les installations sous le plan de travail.</p>	
	Mélamine blanche de 12 mm, 2 panneaux hauteur: 438 mm	
	2 pièces sont nécessaires pour les longueurs dépassant 2400 mm	6260-240
	<p>Kit attaches panneaux de dissimulation</p> <p>Utilisé pour monter les panneaux coulissants de dissimulation des installations sous le plan de travail.</p>	
	Couleur: Aluminium blanc RAL 9006	
	2 pièces sont nécessaires pour les longueurs dépassant 2400 mm	6260-005
	<p>Cache tuyaux</p> <p>Le cache pour tuyau peut être monté n'importe où en dessous du plan de travail, (à côté du moteur si possible) pour dissimuler les tuyaux quand les panneaux de dissimulation ne sont pas utilisés. Les attaches sont incluses.</p>	
	<p>Largeur: 410 mm, Profondeur: 200 mm</p>	
	Plastique blanc	61504-01
	Plastique gris	61504-06
	<p>Profil arrière en aluminium pour le plan de travail</p> <p>À monter derrière le plan de travail. En aluminium brossé Hauteur par-dessus le plan de travail: 20 mm Épaisseur derrière le plan de travail: 3 mm</p>	
	(Par mètre)	6943-06
	<p>Kit limiteur de course</p> <p>Pour limiter la course en ascension ou en descente une fois le système installé Contient une boîte de programmation et un adaptateur de mémoire.</p>	61400

BASELIFT 6300LA - Fixé Au Mur

Modèle d'élévateur mural, 59 - 100 cm de Longueur



Longueur (cm)	Références
59.0	6300LA-059
60.0	6300LA-060
69.0	6300LA-069
70.0	6300LA-070
79.0	6300LA-079
80.0	6300LA-080
89.0	6300LA-089
90.0	6300LA-090
99.0	6300LA-099
100.0	6300LA-100

BASELIFT 6310LA - Fixé Au Sol

Modèle d'élévateur fixé au sol, 59 - 100 cm de Longueur



Longueur (cm)	Références
59.0	6310LA-059
60.0	6310LA-060
69.0	6310LA-069
70.0	6310LA-070
79.0	6310LA-079
80.0	6310LA-080
89.0	6310LA-089
90.0	6310LA-090
99.0	6310LA-099
100.0	6310LA-100

BASELIFT 6300LA

Modèle d'élévateur mural, 109 - 180 cm de Longueur



109.0	6300LA-109
110.0	6300LA-110
119.0	6300LA-119
120.0	6300LA-120
129.0	6300LA-129
130.0	6300LA-130
139.0	6300LA-139
140.0	6300LA-140
149.0	6300LA-149
150.0	6300LA-150
159.0	6300LA-159
160.0	6300LA-160
169.0	6300LA-169
170.0	6300LA-170
179.0	6300LA-179
180.0	6300LA-180

BASELIFT 6310LA

Modèle d'élévateur fixé au sol, 109 - 180 cm de Longueur



109.0	6310LA-109
110.0	6310LA-110
119.0	6310LA-119
120.0	6310LA-120
129.0	6310LA-129
130.0	6310LA-130
139.0	6310LA-139
140.0	6310LA-140
149.0	6310LA-149
150.0	6310LA-150
159.0	6310LA-159
160.0	6310LA-160
169.0	6310LA-169
170.0	6310LA-170
179.0	6310LA-179
180.0	6310LA-180

BASELIFT 6300LA

Modèle d'élévateur mural, 189 - 240 cm de Longueur



189.0	6300LA-189
190.0	6300LA-190
199.0	6300LA-199
200.0	6300LA-200
209.0	6300LA-209
210.0	6300LA-210
219.0	6300LA-219
220.0	6300LA-220
229.0	6300LA-229
230.0	6300LA-230
239.0	6300LA-239
240.0	6300LA-240

BASELIFT 6310LA

Modèle d'élévateur fixé au sol, 189 - 240 cm de Longueur



189.0	6310LA-189
190.0	6310LA-190
199.0	6310LA-199
200.0	6310LA-200
209.0	6310LA-209
210.0	6310LA-210
219.0	6310LA-219
220.0	6310LA-220
229.0	6310LA-229
230.0	6310LA-230
239.0	6310LA-239
240.0	6310LA-240

Plus module BASELIFT 6306LA

Plus module mural, 40 - 100 cm de Longueur



40.0	6306LA-040
50.0	6306LA-050
60.0	6306LA-060
70.0	6306LA-070
80.0	6306LA-080
90.0	6306LA-090
100.0	6306LA-100

Plus module BASELIFT 6316LA

Plus module fixé au sol, 40 - 100 cm de Longueur



40.0	6316LA-040
50.0	6316LA-050
60.0	6316LA-060
70.0	6316LA-070
80.0	6316LA-080
90.0	6316LA-090
100.0	6316LA-100

Plus module BASELIFT 6306LA

Plus module mural, 110 - 180 cm de Longueur



110.0	6306LA-100
120.0	6306LA-120
130.0	6306LA-130
140.0	6306LA-140
150.0	6306LA-150
160.0	6306LA-160
170.0	6306LA-170
180.0	6306LA-180

Plus module BASELIFT 6316LA

Plus module fixé au sol, 110 - 180 cm de Longueur



110.0	6316LA-110
120.0	6316LA-120
130.0	6316LA-130
140.0	6316LA-140
150.0	6316LA-150
160.0	6316LA-160
170.0	6316LA-170
180.0	6316LA-180

Plus module BASELIFT 6306LA

Plus module mural, 190 - 240 cm de Longueur

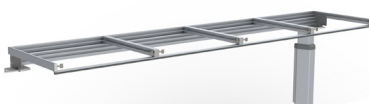

190.0	6306LA-190
200.0	6306LA-200
210.0	6306LA-210
220.0	6306LA-220
230.0	6306LA-230
240.0	6306LA-240

Plus module BASELIFT 6316LA

Plus module fixé au sol, 190 - 240 cm de Longueur

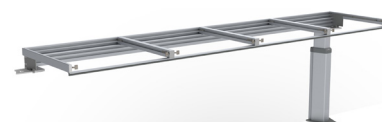

190.0	6316LA-190
200.0	6316LA-200
210.0	6316LA-210
220.0	6316LA-220
230.0	6316LA-230
240.0	6316LA-240



Interrupteur de commande mini

Avec câbles, pour montage encastré
Diamètre: 20 mm

61318



Bande de sécurité

À utiliser si une protection contre les écrasements est souhaitée sur l'extrémité du cadre (par un côté ouvert)
Longueur: 370 mm, Épaisseur: 10 mm

61430



Télécommande radio pour 1 élévateur

Télécommande radio pour 2-5 élévateurs

Télécommande radio

Dimensions: 38 x 110 x 10 mm

Pour 1 élévateur	61385
Pour 2 élévateurs	61387
Pour 3 élévateurs	61388
Pour 4 élévateurs	61389
Pour 5 élévateurs	61390



Panneaux de sécurité latéral

À utiliser quand le plan de travail passe par-dessus les meubles adjacents
Height: 263 mm

Profondeur: 400 mm, pour un élévateur de plan de travail avec un panneau de couverture

Gauche	61442
Droite	61443

Profondeur: 545 mm, Pour un élévateur sans panneaux de dissimulation

Gauche	61444
Droite	61445



Dispositif de verrouillage par clé

Empêche les utilisations non autorisées.

Dimensions: 23 x 9 mm

61360



Plaque de couverture sous l'élévateur de plan de travail

Permet un dessous lisse. A monter sous la plaque de cuisson.

Métal laqué blanc RAL 9003	
60.0 cm	6266-060
70.0 cm	6266-070
80.0 cm	6266-080
90.0 cm	6266-090
100.0 cm	6266-100



Façades

Longueurs optionnelles, 20.0-340.0 cm
Remplacer xxx par le nombre de centimètres souhaités lors de la commande
Exemple, blanc: 385L-040-01 pour 40 cm

Épaisseur: 40 mm

Aluminium laqué, blanc RAL 9003	385L-xxx-01
Aluminium anodisé	385L-xxx-06



Panneaux de dissimulation

Utiliser pour couvrir les installations sous le plan de travail.

Mélamine blanche de 12 mm, 2 panneaux hauteur: 438 mm	
2 pièces sont nécessaires pour les longueurs dépassant 2400 mm	6260-240

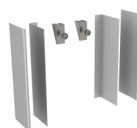

Kit attaches panneaux de dissimulation

Utilisé pour monter les panneaux coulissants de dissimulation des installations sous le plan de travail.

Couleur: Aluminium blanc RAL 9006	
2 pièces sont nécessaires pour les longueurs dépassant 2400 mm	6260-005

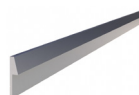

Profil arrière en aluminium pour le plan de travail

À monter derrière le plan de travail. En aluminium brossé
Hauteur par-dessus le plan de travail: 20 mm
Épaisseur derrière le plan de travail: 3 mm

(Par mètre)	6943-06
-------------	---------



Kit limiteur de course

Pour limiter la course en ascension ou en descente une fois le système installé
Contient une boîte de programmation et un adaptateur de mémoire.

61400

bimobject®



bimobject®



bimobject®



bimobject®



bimobject®



bimobject®



bimobject®

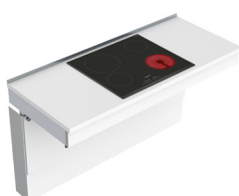

bimobject



bimobject



bimobject



bimobject

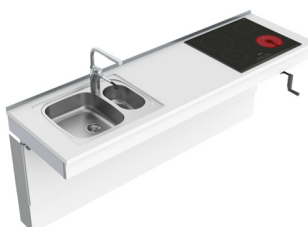

bimobject



bimobject

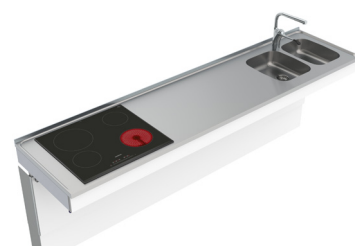
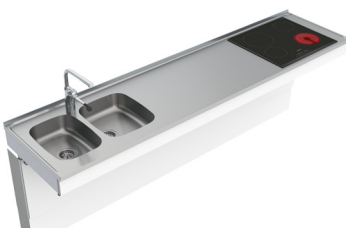

bimobject

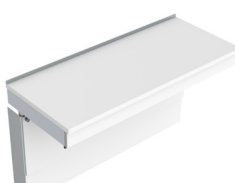

BASELIFT Corner 6301 / 6311

Élévateur pour plan de travail fixations murales ou au sol, face avant 45°, sur mur à 90°

Le BASELIFT Corner 6301/6311 est un élévateur de plan de travail motorisé en angle avec une face avant à 45° et un châssis arrière à 90°. Choisissez entre le modèle motorisé à fixations murales ou au sol.

Sous le plan de travail, de l'espace est libre pour les genoux et les jambes. Les installations sous le plan de travail (moteur, tuyaux) peuvent être dissimulées par un panneau coulissant, ce qui donne à la cuisine un aspect design et discret.

Les moteurs fonctionnent de manière continue et ajustent rapidement et silencieusement le plan de travail à la hauteur désirée. L'élévateur est équipé d'un système de sécurité qui garantit une utilisation sécurisée, sans risque d'écrasement. L'élévateur est préparé en usine pour faciliter l'installation.



L'élévateur pour plan de travail avec face avant à 45° permet une meilleure liberté de mouvement des jambes en dessous du plan de travail ce qui offre un accès facile aux différentes surfaces du plan. Des panneaux coulissants peuvent être installés pour dissimuler les moteurs, câbles, tuyaux...



Un évier encastré peut être intégré. Il est également possible d'intégrer une plaque de cuisson avec ce modèle.



Un tiroir peut être intégré dans le châssis sous le plan de travail.



Fonctionnement et bénéfices

- Élévateur pour plan, face avant 45°, sur mur à 90°
- Une plaque de cuisson ou un évier peuvent être installés sur le modèle en angle
- Hauteur ajustable de 70 à 100 cm au-dessus du sol
- La profondeur du cadre est ajustable de 56 à 59 cm pour s'adapter au meuble adjacent
- La partie supérieure de l'élévateur est livrée pré-montée. Les côtés sont déjà assemblés et ajustables latéralement pour convenir à l'évier, aux plaques de cuisson et aux tiroirs
- L'élévateur est ajustable en biais pour convenir à un mur incliné
- Bandelette de sécurité intégrée
- 10 cm d'espace libre sous les moteurs fixés au mur pour les installations électriques et la tuyauterie.
- Optez pour le modèle fixé au sol si le mur n'est pas assez résistant.

Équipements standards

- Châssis en aluminium assemblé en usine avec traverses latérales intérieures amovibles.
- Moteurs fixés au sol ou sur le mur
- Bandelette de sécurité anti-écrasement

Options recommandées

- Interrupteur de commande
- Façade
- Plan de travail
- Évier (sauf pour les modèles 6301L/6311L)
- Tiroirs (sauf pour 6301L/6311L)
- Profil arrière
- Plaque de cuisson
- Panneaux pour cacher la tuyauterie

Informations utiles

- Fixations pour le plan de travail et les façades inclus.
- La profondeur du plan de travail doit être de 15 mm inférieure au plan adjacent (pour permettre un mouvement libre au niveau de la crédence)
- Longueur du plan de travail = Longueur de l'élévateur.
- Les éviers avec une taille de 120 mm maximum peuvent être intégrés (sauf sur les modèles 6301L/6311L)
- Système électronique et moteurs "Plug and Play"
- Longueur des façades = Longueur de l'élévateur - 4mm
Hauteur des façades: 6301H/6311H = 103 mm, 6301L/6311L = 40 mm. Fixations fournies.
- Les panneaux coulissants de dissimulation peuvent cacher les installations sous le plan de travail.
Longueur de 2 panneaux = Longueur de l'élévateur - 10 mm, Hauteur 438 mm, épaisseur 12 - 20 mm.

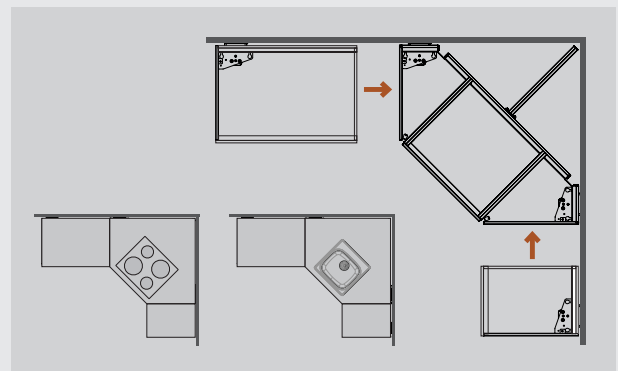

Le module en angle est équipé de deux moteurs et peut être utilisé comme une seule unité. Des suppléments via le Plus module permettent d'obtenir la longueur désirée sur les parties gauche et droite. Une plaque de cuisson ou un évier peuvent être intégrés dans l'angle.

Spécifiez la position du tiroir, de l'évier et de la plaque de cuisson. Les tiroirs sont montés et les côtés assemblés pour faciliter le montage final.

FIXÉ AU MUR

6301H

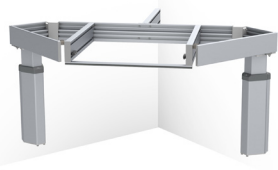

6301L



FIXÉ AU SOL

6311H

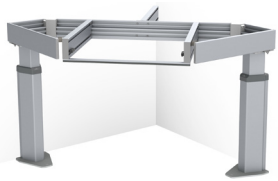

6311L



Données techniques

Fixations	Mur ou sol
Configuration	Face avant 45°, sur mur à 90°
Hauteur variable	Motorisé, ajustable en continu sur 300 mm (700-1000 mm, cotes prise depuis le haut du châssis)
Vitesse	30 mm / sec.
Commande	Bouton ou télécommande encastré
Sécurité	La bande de sécurité est placée sous le bord avant du plan de travail. Dès que la bande de sécurité entre en contact avec quelque chose, l'élévateur est stoppé. Prise pour 230 V, 2 x 5A
Raccords électriques	
Raccords plomberie	La connexion est effectuée avec des tuyaux flexibles
Capacité de levage	100 kg
Classe IP	IP 20
Profondeur du cadre	560 à 590 mm en partant du mur
Hauteur du bandeau avant	40 ou 103 mm
Dimensions des panneaux de dissimulation	Longueur de 2 panneaux = Longueur de l'élévateur - 10 mm, taille 438 mm, épaisseur 12 - 20 mm
Longueur du plan de travail	Longueur = Longueur de l'élévateur
Profondeur du plan de travail	565-630 mm (moins profonds de 15 mm sur les armoires fixes)
Écart entre l'élévateur et le mur ou le meuble adjacent	5 mm
Écart avec le mur de fond (crédence)	15 mm
Crédence	À partir de 700 mm depuis le sol ou tout au long de la course jusqu'au sol
Contenu de la livraison	Plan de travail pré-monté, bandelette de sécurité pré-montée et moteurs inclus
Attaches pré montées pour	Les façades et le plan de travail
Matériau	Cadre en aluminium
Garantie	2 ans
	CE

Dimensions

(mm)

FIXÉ AU MUR: 6301H/6301L

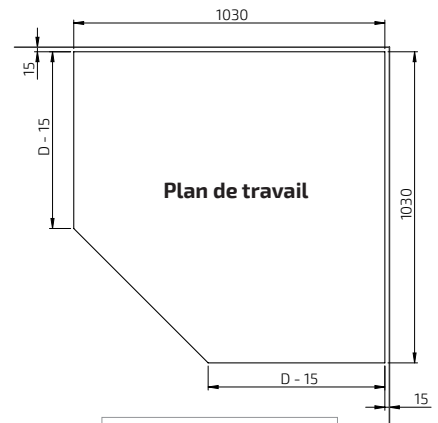
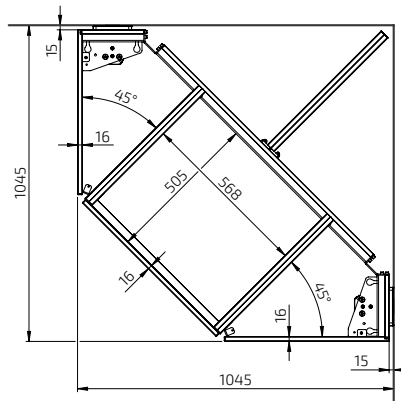
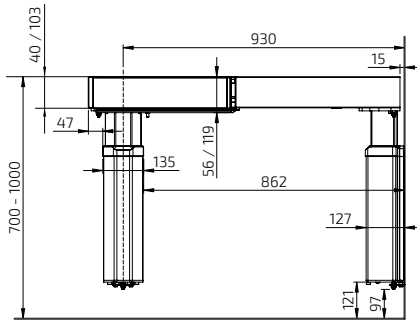

D =
Profondeur du plan de travail sur les meubles fixes

FIXÉ AU SOL: 6311H / 6311L

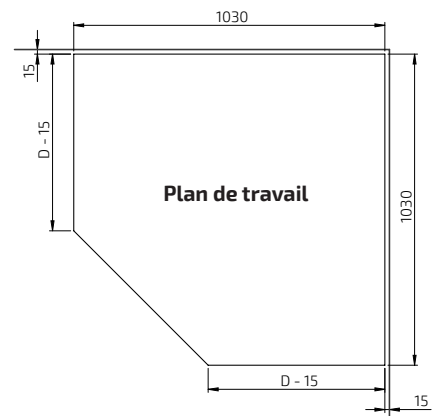
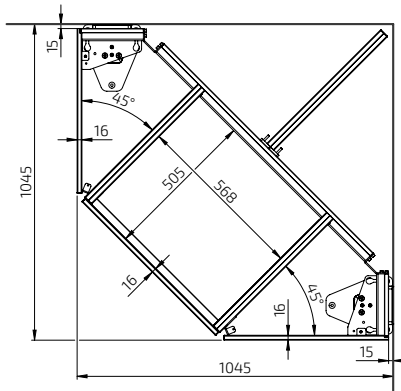
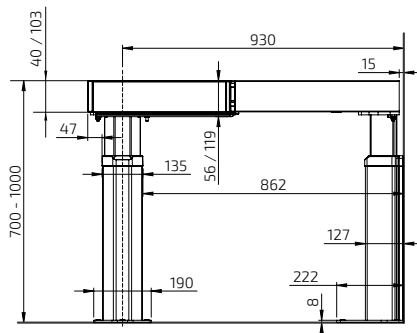

D =
Profondeur du plan de travail sur les meubles fixes

BASELIFT Corner 6301HA - Fixé Au Mur

- Élévateur 104.5 x 104.5 cm
- Hauteur façade 103 mm
- Profondeur du cadre 56 - 59 cm
- 2 moteurs
- Bandelette de sécurité anti-écrasement

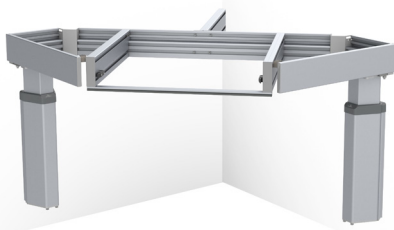

BASELIFT Corner 6311HA - Fixé Au Sol

- Élévateur 104.5 x 104.5 cm
- Hauteur façade 103 mm
- Profondeur du cadre 56 - 59 cm
- 2 moteurs
- Bandelette de sécurité anti-écrasement



	Longueur (cm)	Références
	104.5	6301HA-1045

	Longueur (cm)	Références
	104.5	6311HA-1045

Plus module Gauche 6305HA, 40.0-100.0 cm



40.0	6305HA-040
50.0	6305HA-050
60.0	6305HA-060
70.0	6305HA-070
80.0	6305HA-080
90.0	6305HA-090
100.0	6305HA-100

Plus module Gauche 6315HA, 40.0 - 100.0 cm



40.0	6315HA-040
50.0	6315HA-150
60.0	6315HA-060
70.0	6315HA-070
80.0	6315HA-080
90.0	6315HA-090
100.0	6315HA-100

Plus module Gauche 6305HA, 110.0-180.0 cm



110.0	6305HA-110
120.0	6305HA-120
130.0	6305HA-130
140.0	6305HA-140
150.0	6305HA-150
160.0	6305HA-160
170.0	6305HA-170
180.0	6305HA-180

Plus module Gauche 6315HA, 110.0 - 180.0 cm



110.0	6315HA-110
120.0	6315HA-120
130.0	6315HA-130
140.0	6315HA-140
150.0	6315HA-150
160.0	6315HA-160
170.0	6315HA-170
180.0	6315HA-180

Plus module Gauche 6305HA, 190.0-240.0 cm



190.0	6305HA-190
200.0	6305HA-200
210.0	6305HA-210
220.0	6305HA-220
230.0	6305HA-230
240.0	6305HA-240

Plus module Gauche 6315HA, 190.0 - 240.0 cm



190.0	6315HA-190
200.0	6315HA-200
210.0	6315HA-210
220.0	6315HA-220
230.0	6315HA-230
240.0	6315HA-240

Plus module Droite 6306HA, 40.0-100.0 cm



40.0	6306HA-040
50.0	6306HA-050
60.0	6306HA-060
70.0	6306HA-070
80.0	6306HA-080
90.0	6306HA-090
100.0	6306HA-100

Plus module Droite 6316HA, 40.0 - 100.0 cm



40.0	6316HA-040
50.0	6316HA-050
60.0	6316HA-160
70.0	6316HA-070
80.0	6316HA-080
90.0	6316HA-090
100.0	6316HA-100

Plus module Droite 6306HA, 110.0 - 180.0 cm



110.0	6306HA-110
120.0	6306HA-120
130.0	6306HA-130
140.0	6306HA-140
150.0	6306HA-150
160.0	6306HA-160
170.0	6306HA-170
180.0	6306HA-180

Plus module Droite 6316HA, 110.0 - 180.0 cm



110.0	6316HA-110
120.0	6316HA-120
130.0	6316HA-130
140.0	6316HA-140
150.0	6316HA-150
160.0	6316HA-160
170.0	6316HA-170
180.0	6316HA-180

Plus module Droite 6306HA, 110.0 - 180.0 cm









190.0	6306HA-190
200.0	6306HA-200
210.0	6306HA-210
220.0	6306HA-220
230.0	6306HA-230
240.0	6306HA-240

Plus module Droite 6316HA, 190.0 - 240.0 cm

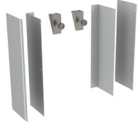
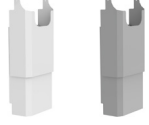

190.0	6316HA-190
200.0	6316HA-200
210.0	6316HA-210
220.0	6316HA-220
230.0	6316HA-230
240.0	6316HA-240

	<p>Interrupteur de commande en aluminium</p> <p>Avec câbles, pour montage encastré Dimensions: 82 x 82 x 17 mm</p>	61320	
	<p>Interrupteur de commande mini</p> <p>Avec câbles, pour montage encastré Diamètre: 20 mm</p>	61318	
	<p>Télécommande radio Dimensions: 38 x 110 x 10 mm</p>	Pour 1 élévateur	61385
		Pour 2 élévateurs	61387
		Pour 3 élévateurs	61388
		Pour 4 élévateurs	61389
		Pour 5 élévateurs	61390
	<p>Cadre de regroupement, design ALU</p> <p>Regroupe la prise de courant, l'interrupteur ou les boutons de commande dans un cadre à plusieurs compartiments</p>	Cadre 2 compartiments: 153 x 82 x 9 mm	61352
		Cadre 3 compartiments: 225 x 82 x 9 mm	61353
	<p>Prise en aluminium</p> <p>Prise terre avec couvercle à rabat Dimensions: 82 x 82 x 17 mm Prises européennes</p>		61330
	<p>Interrupteur en aluminium</p> <p>Pour l'éclairage, par exemple. Le bouton a un scotch pour un marquage optionnel. Dimensions: 82 x 82 x 17 mm</p>		61331
	<p>Dispositif de verrouillage par clé</p> <p>Empêche les utilisations non autorisées. Dimensions: 23 x 9 mm</p>		61360
	<p>Façades</p> <p>Longueurs optionnelles, 20.0-340.0 cm <i>Remplacer xxx par le nombre de centimètres souhaités lors de la commande</i> Exemple, blanc: 385H-040-01 pour 40 cm</p>	Épaisseur: 103 mm	
		Aluminium laqué, blanc RAL 9003	385H-xxx-01
		Aluminium anodisé	385H-xxx-06
	<p>Tiroir intégré à sortie totale, système de fermeture amortie et push to open</p> <p>Profondeur: 470 mm, taille: 85 mm Couleur: Anthracite (RAL 9004)</p>	30.0 cm	465H-030
		40.0 cm	465H-040
		50.0 cm	465H-050
		60.0 cm	465H-060
		80.0 cm	465H-080
		30.0 cm - Push-to-open	466H-030
		40.0 cm - Push-to-open	466H-040
		50.0 cm - Push-to-open	466H-050
		60.0 cm - Push-to-open	466H-060
		80.0 cm - Push-to-open	466H-080

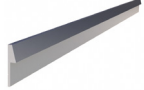
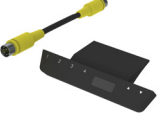
	<p>Compartiment à couverts</p>	Pour tiroir de 30 cm de large	463-030
		Pour tiroir de 40 cm de large	463-040
		Pour tiroir de 50 cm de large	463-050
		Pour tiroir de 60 cm de large	463-060
		Pour tiroir de 80 cm de large	463-080
	<p>Bande de sécurité</p> <p>À utiliser si une protection contre les écrasements est souhaitée sur l'extrémité du cadre (par un côté ouvert) Longueur: 370 mm, Épaisseur: 10 mm</p>		61430
	<p>Panneaux de sécurité latéral</p> <p>À utiliser quand le plan de travail passe par-dessus les meubles adjacents Height: 263 mm</p>		
		Profondeur: 400 mm, pour un élévateur de plan de travail avec un panneau de couverture	
		Gauche	61442
		Droite	61443
		Profondeur: 545 mm, Pour un élévateur sans panneaux de dissimulation	
		Gauche	61444
		Droite	61445
	<p>Plaque de couverture sous l'élévateur de plan de travail</p> <p>Permet un dessous lisse. A monter sous la plaque de cuisson.</p>	Métal laqué blanc RAL 9003	
		60.0 cm	6266-060
		70.0 cm	6266-070
		80.0 cm	6266-080
		90.0 cm	6266-090
		100.0 cm	6266-100
	<p>Panneaux de dissimulation</p> <p>Utiliser pour couvrir les installations sous le plan de travail.</p>	Mélamine blanche de 12 mm, 2 panneaux hauteur: 438 mm	
		2 pièces sont nécessaires pour les longueurs dépassant 2400 mm	6260-240
	<p>Kit attaches panneaux de dissimulation</p> <p>Utilisé pour monter les panneaux coulissants de dissimulation des installations sous le plan de travail.</p>	Couleur: Aluminium blanc RAL 9006	
		2 pièces sont nécessaires pour les longueurs dépassant 2400 mm	6260-005
	<p>Cache tuyaux</p> <p>Le cache pour tuyau peut être monté n'importe où en dessous du plan de travail, (à côté du moteur si possible) pour dissimuler les tuyaux quand les panneaux de dissimulation ne sont pas utilisés. Les attaches sont incluses.</p>		
		Largeur: 410 mm, Profondeur: 200 mm	
		Plastique blanc	61504-01
		Plastique gris	61504-06
	<p>Profil arrière en aluminium pour le plan de travail</p> <p>À monter derrière le plan de travail. En aluminium brossé Hauteur par-dessus le plan de travail: 20 mm Épaisseur derrière le plan de travail: 3 mm</p>	(Par mètre)	6943-06
	<p>Kit limiteur de course</p> <p>Pour limiter la course en ascension ou en descente une fois le système installé Contient une boîte de programmation et un adaptateur de mémoire.</p>		61400

BASELIFT Corner 6301LA - Fixé Au Mur

- Élévateur 104.5 x 104.5 cm
- Hauteur façade 40 mm
- Profondeur du cadre 56 - 59 cm
- 2 moteurs
- Bandelette de sécurité anti-écrasement

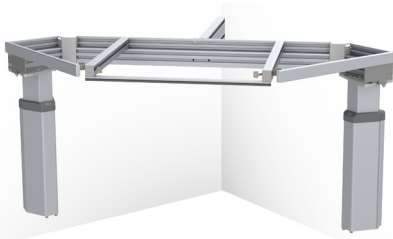

BASELIFT Corner 6311LA - Fixé Au Sol

- Élévateur 104.5 x 104.5 cm
- Hauteur façade 40 mm
- Profondeur du cadre 56 - 59 cm
- 2 moteurs
- Bandelette de sécurité anti-écrasement

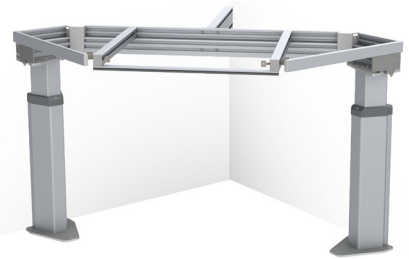

	Longueur (cm)	Références
	104.5	6301LA-1045

Plus module Gauche 6305LA, 40.0-100.0 cm



	Longueur (cm)	Références
	40.0	6305LA-040
	50.0	6305LA-050
	60.0	6305LA-060
	70.0	6305LA-070
	80.0	6305LA-080
	90.0	6305LA-090
	100.0	6305LA-100

	Longueur (cm)	Références
	104.5	6311LA-1045

Plus module Gauche 6315LA, 40.0 - 100.0 cm



	Longueur (cm)	Références
	40.0	6315LA-040
	50.0	6315LA-150
	60.0	6315LA-060
	70.0	6315LA-070
	80.0	6315LA-080
	90.0	6315LA-090
	100.0	6315LA-100

Plus module Gauche 6305LA, 110.0-180.0 cm



	Longueur (cm)	Références
	110.0	6305LA-110
	120.0	6305LA-120
	130.0	6305LA-130
	140.0	6305LA-140
	150.0	6305LA-150
	160.0	6305LA-160
	170.0	6305LA-170
	180.0	6305LA-180

Plus module Gauche 6315LA, 110.0 - 180.0 cm



	Longueur (cm)	Références
	110.0	6315LA-110
	120.0	6315LA-120
	130.0	6315LA-130
	140.0	6315LA-140
	150.0	6315LA-150
	160.0	6315LA-160
	170.0	6315LA-170
	180.0	6315LA-180

Plus module Gauche 6305LA, 190.0-240.0 cm



	Longueur (cm)	Références
	190.0	6305LA-190
	200.0	6305LA-200
	210.0	6305LA-210
	220.0	6305LA-220
	230.0	6305LA-230
	240.0	6305LA-240

Plus module Gauche 6315LA, 190.0 - 240.0 cm



	Longueur (cm)	Références
	190.0	6315LA-190
	200.0	6315LA-200
	210.0	6315LA-210
	220.0	6315LA-220
	230.0	6315LA-230
	240.0	6315LA-240

Plus module Droite 6306LA, 40.0 - 100.0 cm



	Longueur (cm)	Références
	40.0	6306LA-040
	50.0	6306LA-050
	60.0	6306LA-060
	70.0	6306LA-070
	80.0	6306LA-080
	90.0	6306LA-090
	100.0	6306LA-100

Plus module Droite 6316LA, 40.0 - 100.0 cm



	Longueur (cm)	Références
	40.0	6316LA-040
	50.0	6316LA-050
	60.0	6316LA-160
	70.0	6316LA-070
	80.0	6316LA-080
	90.0	6316LA-090
	100.0	6316LA-100

Plus module Droite 6306LA, 110.0 - 180.0 cm



	Longueur (cm)	Références
	110.0	6306LA-110
	120.0	6306LA-120
	130.0	6306LA-130
	140.0	6306LA-140
	150.0	6306LA-150
	160.0	6306LA-160
	170.0	6306LA-170
	180.0	6306LA-180

Plus module Droite 6316LA, 110.0 - 180.0 cm



	Longueur (cm)	Références
	110.0	6316LA-110
	120.0	6316LA-120
	130.0	6316LA-130
	140.0	6316LA-140
	150.0	6316LA-150
	160.0	6316LA-160
	170.0	6316LA-170
	180.0	6316LA-180

Plus module Droite 6306LA, 190.0 - 240.0 cm

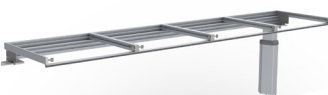

	Longueur (cm)	Références
	190.0	6306LA-190
	200.0	6306LA-200
	210.0	6306LA-210
	220.0	6306LA-220
	230.0	6306LA-230
	240.0	6306LA-240

Plus module Droite 6316LA, 190.0 - 240.0 cm



	Longueur (cm)	Références
	190.0	6316LA-190
	200.0	6316LA-200
	210.0	6316LA-210
	220.0	6316LA-220
	230.0	6316LA-230
	240.0	6316LA-240



Interrupteur de commande mini

Avec câbles, pour montage encastré
Diamètre: 20 mm

61318



Bande de sécurité

À utiliser si une protection contre les écrasements est souhaitée sur l'extrémité du cadre (par un côté ouvert)
Longueur: 370 mm, Épaisseur: 10 mm

61430



Télécommande radio pour 1 élévateur

Télécommande radio pour 2-5 élévateurs

Télécommande radio

Dimensions: 38 x 110 x 10 mm

Pour 1 élévateur 61385

Pour 2 élévateurs 61387

Pour 3 élévateurs 61388

Pour 4 élévateurs 61389

Pour 5 élévateurs 61390



Panneaux de sécurité latéral

À utiliser quand le plan de travail passe par-dessus les meubles adjacents
Height: 263 mm

Profondeur: 400 mm, pour un élévateur de plan de travail avec un panneau de couverture

Gauche 61442

Droite 61443

Profondeur: 545 mm, Pour un élévateur sans panneaux de dissimulation

Gauche 61444

Droite 61445



Dispositif de verrouillage par clé

Empêche les utilisations non autorisées.

Dimensions: 23 x 9 mm

61360



Plaque de couverture sous l'élévateur de plan de travail

Permet un dessous lisse. A monter sous la plaque de cuisson.

Métal laqué blanc RAL 9003

60.0 cm 6266-060

70.0 cm 6266-070

80.0 cm 6266-080

90.0 cm 6266-090

100.0 cm 6266-100



Façades

Longueurs optionnelles, 20.0-340.0 cm
Remplacer xxx par le nombre de centimètres souhaités lors de la commande

Exemple, blanc: 385L-040-01 pour 40 cm

Épaisseur: 40 mm

Aluminium laqué, blanc RAL 9003 385L-xxx-01

Aluminium anodisé 385L-xxx-06



Panneaux de dissimulation

Utiliser pour couvrir les installations sous le plan de travail.

Mélamine blanche de 12 mm, 2 panneaux hauteur: 438 mm

2 pièces sont nécessaires pour les longueurs dépassant 2400 mm 6260-240

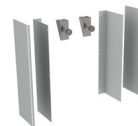

Kit attaches panneaux de dissimulation

Utilisé pour monter les panneaux coulissants de dissimulation des installations sous le plan de travail.

Couleur: Aluminium blanc RAL 9006

2 pièces sont nécessaires pour les longueurs dépassant 2400 mm 6260-005

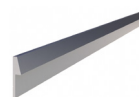

Profil arrière en aluminium pour le plan de travail

À monter derrière le plan de travail. En aluminium brossé

Hauteur par-dessus le plan de travail: 20 mm

Épaisseur derrière le plan de travail: 3 mm

(Par mètre) 6943-06



Kit limiteur de course

Pour limiter la course en ascension ou en descente une fois le système installé

Contient une boîte de programmation et un adaptateur de mémoire.

61400

BASELIFT Corner 6302 / 6312

Élévateur pour plan de travail fixations murales ou au sol, face avant 45°, sur mur à 45°



L'élévateur pour plan de travail en angle incliné à 45° sur les bords avant et arrière donne un aspect exclusif à votre cuisine et permet de travailler plus rapidement entre les deux surfaces de travail. Les installations sous le plan de travail sont cachées par des panneaux.

Le BASELIFT Corner 6302/6312 est un élévateur de plan de travail motorisé en angle avec une face avant à 45° et un châssis arrière à 45°. Choisissez entre le modèle motorisé à fixations murales ou au sol.

Sous le plan de travail, de l'espace est libre pour les genoux et les jambes. Les installations sous le plan de travail (moteur, tuyaux) peuvent être dissimulées par un panneau coulissant, ce qui donne à la cuisine un aspect design et discret.

Les moteurs fonctionnent de manière continue et ajustent rapidement et silencieusement le plan de travail à la hauteur désirée. L'élévateur est équipé d'un système de sécurité qui garantit une utilisation sécurisée, sans risque d'écrasement. L'élévateur est préparé en usine pour faciliter l'installation.



Une plaque de cuisson peut être intégrée avec le module en angle. Il est également possible d'intégrer un évier dans ce module.



Un tiroir peut être intégré dans le plan de travail.



Fonctionnement et bénéfices

- Élévateur pour plan, face avant 45°, sur mur à 45°
- Une plaque de cuisson ou un évier peuvent être installés sur le modèle en angle
- Hauteur ajustable de 70 à 100 cm au-dessus du sol
- La profondeur du cadre est ajustable de 56 à 59 cm pour s'adapter au meuble adjacent
- La partie supérieure de l'élévateur est livrée pré-montée. Les côtés sont déjà assemblés et ajustables latéralement pour convenir à l'évier, aux plaques de cuisson et aux tiroirs
- L'élévateur est ajustable en biais pour convenir à un mur incliné
- Bandelette de sécurité intégrée
- 10 cm d'espace libre sous les moteurs fixés au mur pour les installations électriques et la tuyauterie.
- Optez pour le modèle fixé au sol si le mur n'est pas assez résistant.

Équipements standards

- Châssis en aluminium assemblé en usine avec traverses latérales intérieures amovibles.
- Moteurs fixés au sol ou sur le mur
- Bandelette de sécurité anti-écrasement

Options recommandées

- Interrupteur de commande
- Façade
- Plan de travail
- Évier (sauf pour les modèles 6302L/6312L)
- Tiroirs (sauf pour 6302L/6312L)
- Profil arrière
- Plaque de cuisson
- Panneaux pour cacher la tuyauterie

Informations utiles

- Fixations pour le plan de travail et les façades inclus.
- La profondeur du plan de travail doit être de 15 mm inférieure au plan adjacent (pour permettre un mouvement libre au niveau de la crédence)
- Longueur du plan de travail = Longueur de l'élévateur.
- Les éviers avec une taille de 120 mm maximum peuvent être intégrés (sauf sur les modèles 6302L/6312L)
- Système électronique et moteurs "Plug and Play"
- Longueur des façades = Longueur de l'élévateur - 4mm
Hauteur des façades: 6302H/6312H = 103 mm, 6302L/6312L = 40 mm. Fixations fournies.
- Les panneaux coulissants de dissimulation peuvent cacher les installations sous le plan de travail.
Longueur de 2 panneaux = Longueur de l'élévateur - 10 mm, Hauteur 438 mm, épaisseur 12 - 20 mm.

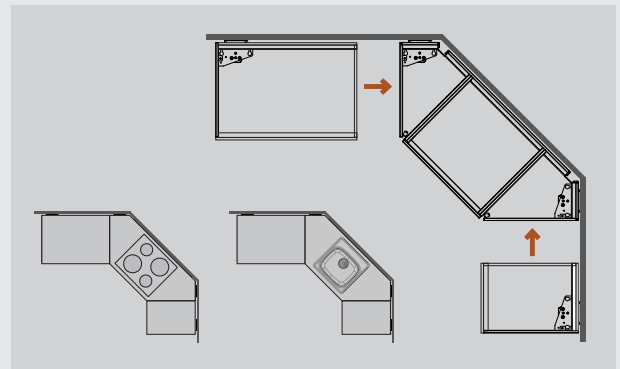

Le module en angle est équipé de deux moteurs et peut être utilisé comme une seule unité. Des suppléments via le Plus module permettent d'obtenir la longueur désirée sur les parties gauche et droite. Une plaque de cuisson ou un évier peuvent être intégrés dans l'angle.

Spécifiez la position du tiroir, de l'évier et de la plaque de cuisson. Les tiroirs sont montés et les côtés assemblés pour faciliter le montage final.

FIXÉ AU MUR

6302H

6302L

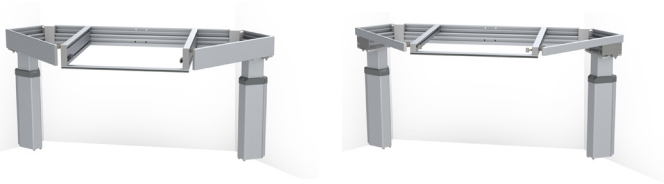

FIXÉ AU SOL

6312H

6312L

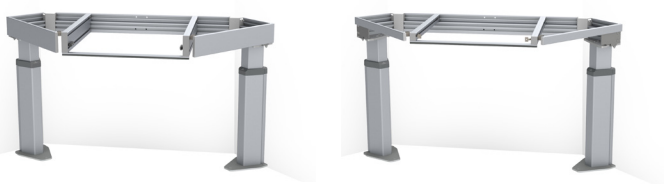

Données techniques

Fixations	Mur ou sol
Configuration	Face avant 45°, sur mur à 45°
Hauteur variable	Motorisé, ajustable en continu sur 300 mm (700-1000 mm, cotes prise depuis le haut du châssis)
Vitesse	30 mm / sec.
Commande	Bouton ou télécommande encastré
Sécurité	La bande de sécurité est placée sous le bord avant du plan de travail. Dès que la bande de sécurité entre en contact avec quelque chose, l'élevateur est stoppé. Prise pour 230 V, 2 x 5 A
Raccords électriques	
Raccords plomberie	La connexion est effectuée avec des tuyaux flexibles
Capacité de levage	100 kg
Classe IP	IP 20
Profondeur du cadre	560 à 590 mm en partant du mur
Hauteur du bandeau avant	40 ou 103 mm
Dimensions des panneaux de dissimulation	Longueur de 2 panneaux = Longueur de l'élevateur - 10 mm, taille 438 mm, épaisseur 12 - 20 mm
Longueur du plan de travail	Longueur = Longueur de l'élevateur
Profondeur du plan de travail	565-630 mm (moins profonds de 15 mm sur les armoires fixes)
Écart entre l'élevateur et le mur ou le meuble adjacent	5 mm
Écart avec le mur de fond (crédence)	15 mm
Crédence	À partir de 700 mm depuis le sol ou tout au long de la course jusqu'au sol
Contenu de la livraison	Plan de travail pré-monté, bandelette de sécurité pré-montée et moteurs inclus
Attaches pré montées pour	Les façades et le plan de travail
Matériau	Cadre en aluminium
Garantie	2 ans
	CE

Dimensions

(mm)

FIXÉ AU MUR: 6302H/6302L

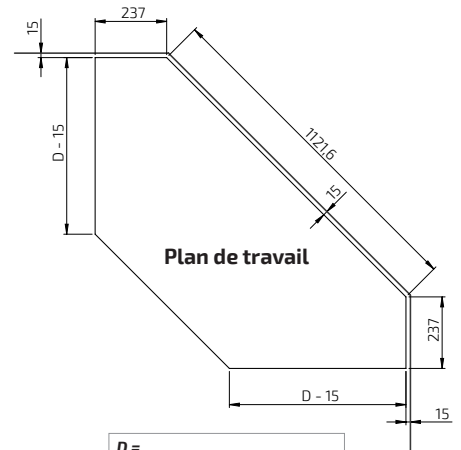
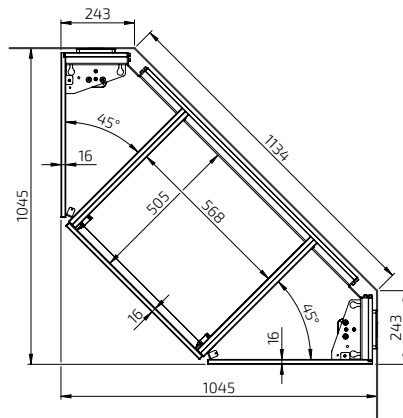
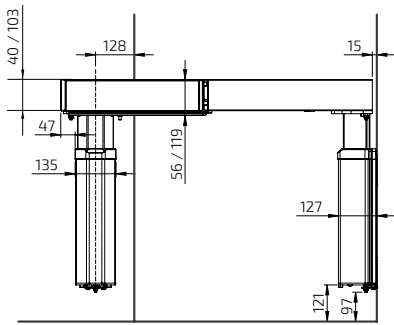

D =
Profondeur du plan de travail sur les meubles fixes

FIXÉ AU SOL: 6312H / 6312L

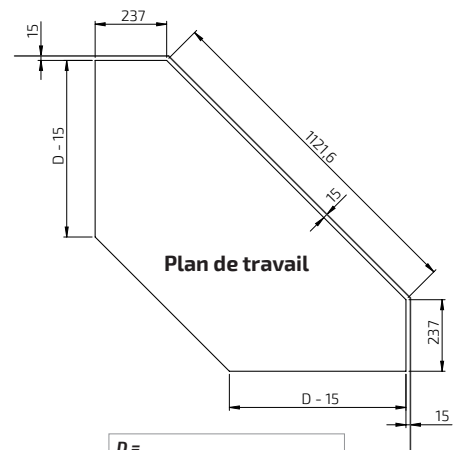
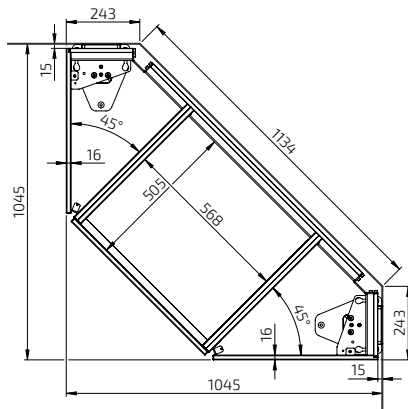
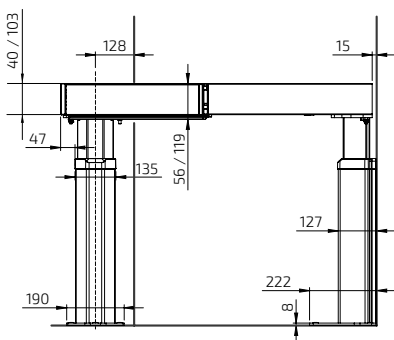

D =
Profondeur du plan de travail sur les meubles fixes

BASELIFT Corner 6302HA - Fixé Au Mur

- Élévateur 104.5 x 104.5 cm
- Hauteur façade 103 mm
- Profondeur du cadre 56 - 59 cm
- 2 moteurs
- Bandelette de sécurité anti-écrasement



BASELIFT Corner 6302HA - Fixé Au Sol

- Élévateur 104.5 x 104.5 cm
- Hauteur façade 103 mm
- Profondeur du cadre 56 - 59 cm
- 2 moteurs
- Bandelette de sécurité anti-écrasement



	Longueur (cm)	Références
	104.5	6302HA-1045

	Longueur (cm)	Références
	104.5	6312HA-1045

Plus module Gauche 6305HA, 40.0-100.0 cm



40.0	6305HA-040
50.0	6305HA-050
60.0	6305HA-060
70.0	6305HA-070
80.0	6305HA-080
90.0	6305HA-090
100.0	6305HA-100

Plus module Gauche 6315HA, 40.0 - 100.0 cm



40.0	6315HA-040
50.0	6315HA-150
60.0	6315HA-060
70.0	6315HA-070
80.0	6315HA-080
90.0	6315HA-090
100.0	6315HA-100

Plus module Gauche 6305HA, 110.0-180.0 cm



110.0	6305HA-110
120.0	6305HA-120
130.0	6305HA-130
140.0	6305HA-140
150.0	6305HA-150
160.0	6305HA-160
170.0	6305HA-170
180.0	6305HA-180

Plus module Gauche 6315HA, 110.0 - 180.0 cm



110.0	6315HA-110
120.0	6315HA-120
130.0	6315HA-130
140.0	6315HA-140
150.0	6315HA-150
160.0	6315HA-160
170.0	6315HA-170
180.0	6315HA-180

Plus module Gauche 6305HA, 190.0-240.0 cm



190.0	6305HA-190
200.0	6305HA-200
210.0	6305HA-210
220.0	6305HA-220
230.0	6305HA-230
240.0	6305HA-240

Plus module Gauche 6315HA, 190.0 - 240.0 cm



190.0	6315HA-190
200.0	6315HA-200
210.0	6315HA-210
220.0	6315HA-220
230.0	6315HA-230
240.0	6315HA-240

Plus module Droite 6306HA, 40.0-100.0 cm



40.0	6306HA-040
50.0	6306HA-050
60.0	6306HA-060
70.0	6306HA-070
80.0	6306HA-080
90.0	6306HA-090
100.0	6306HA-100

Plus module Droite 6316HA, 40.0 - 100.0 cm



40.0	6316HA-040
50.0	6316HA-050
60.0	6316HA-160
70.0	6316HA-070
80.0	6316HA-080
90.0	6316HA-090
100.0	6316HA-100

Plus module Droite 6306HA, 110.0 - 180.0 cm



110.0	6306HA-110
120.0	6306HA-120
130.0	6306HA-130
140.0	6306HA-140
150.0	6306HA-150
160.0	6306HA-160
170.0	6306HA-170
180.0	6306HA-180

Plus module Droite 6316HA, 110.0 - 180.0 cm

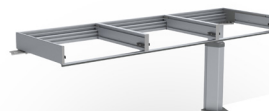

110.0	6316HA-110
120.0	6316HA-120
130.0	6316HA-130
140.0	6316HA-140
150.0	6316HA-150
160.0	6316HA-160
170.0	6316HA-170
180.0	6316HA-180

Plus module Droite 6306HA, 110.0 - 180.0 cm

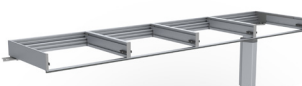





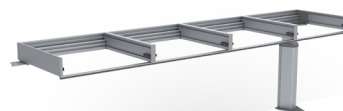

190.0	6306HA-190
200.0	6306HA-200
210.0	6306HA-210
220.0	6306HA-220
230.0	6306HA-230
240.0	6306HA-240

Plus module Droite 6316HA, 190.0 - 240.0 cm



190.0	6316HA-190
200.0	6316HA-200
210.0	6316HA-210
220.0	6316HA-220
230.0	6316HA-230
240.0	6316HA-240

	<p>Interrupteur de commande en aluminium</p> <p>Avec câbles, pour montage encastré Dimensions: 82 x 82 x 17 mm</p>	61320	
	<p>Interrupteur de commande mini</p> <p>Avec câbles, pour montage encastré Diamètre: 20 mm</p>	61318	
	<p>Télécommande radio Dimensions: 38 x 110 x 10 mm</p>	Pour 1 élévateur	61385
		Pour 2 élévateurs	61387
		Pour 3 élévateurs	61388
		Pour 4 élévateurs	61389
		Pour 5 élévateurs	61390
	<p>Cadre de regroupement, design ALU</p> <p>Regroupe la prise de courant, l'interrupteur ou les boutons de commande dans un cadre à plusieurs compartiments</p>	Cadre 2 compartiments: 153 x 82 x 9 mm	61352
		Cadre 3 compartiments: 225 x 82 x 9 mm	61353
	<p>Prise en aluminium</p> <p>Prise terre avec couvercle à rabat Dimensions: 82 x 82 x 17 mm Prises européennes</p>		61330
	<p>Interrupteur en aluminium</p> <p>Pour l'éclairage, par exemple. Le bouton a un scotch pour un marquage optionnel. Dimensions: 82 x 82 x 17 mm</p>		61331
	<p>Dispositif de verrouillage par clé</p> <p>Empêche les utilisations non autorisées. Dimensions: 23 x 9 mm</p>		61360
	<p>Façades</p> <p>Longueurs optionnelles, 20.0-340.0 cm <i>Remplacer xxx par le nombre de centimètres souhaités lors de la commande</i> Exemple, blanc: 385H-040-01 pour 40 cm</p>	Épaisseur: 103 mm	
		Aluminium laqué, blanc RAL 9003	385H-xxx-01
		Aluminium anodisé	385H-xxx-06
	<p>Tiroir intégré à sortie totale, système de fermeture amortie et push to open</p> <p>Profondeur: 470 mm, taille: 85 mm Couleur: Anthracite (RAL 9004)</p>	30.0 cm	465H-030
		40.0 cm	465H-040
		50.0 cm	465H-050
		60.0 cm	465H-060
		80.0 cm	465H-080
		30.0 cm - Push-to-open	466H-030
		40.0 cm - Push-to-open	466H-040
		50.0 cm - Push-to-open	466H-050
		60.0 cm - Push-to-open	466H-060
		80.0 cm - Push-to-open	466H-080

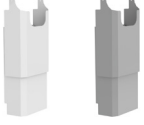
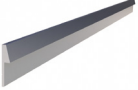
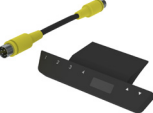
	<p>Compartiment à couverts</p>	Pour tiroir de 30 cm de large	463-030
		Pour tiroir de 40 cm de large	463-040
		Pour tiroir de 50 cm de large	463-050
		Pour tiroir de 60 cm de large	463-060
		Pour tiroir de 80 cm de large	463-080
	<p>Bande de sécurité</p> <p>À utiliser si une protection contre les écrasements est souhaitée sur l'extrémité du cadre (par un côté ouvert) Longueur: 370 mm, Épaisseur: 10 mm</p>		61430
	<p>Panneaux de sécurité latéral</p> <p>À utiliser quand le plan de travail passe par-dessus les meubles adjacents Height: 263 mm</p>		
		Profondeur: 400 mm, pour un élévateur de plan de travail avec un panneau de couverture	
		Gauche	61442
		Droite	61443
		Profondeur: 545 mm, Pour un élévateur sans panneaux de dissimulation	
		Gauche	61444
		Droite	61445
	<p>Plaque de couverture sous l'élévateur de plan de travail</p> <p>Permet un dessous lisse. A monter sous la plaque de cuisson.</p>	Métal laqué blanc RAL 9003	
		60.0 cm	6266-060
		70.0 cm	6266-070
		80.0 cm	6266-080
		90.0 cm	6266-090
		100.0 cm	6266-100
	<p>Panneaux de dissimulation</p> <p>Utiliser pour couvrir les installations sous le plan de travail.</p>	Mélamine blanche de 12 mm, 2 panneaux hauteur: 438 mm 2 pièces sont nécessaires pour les longueurs dépassant 2400 mm	6260-240
	<p>Kit attaches panneaux de dissimulation</p> <p>Utilisé pour monter les panneaux coulissants de dissimulation des installations sous le plan de travail.</p>	Couleur: Aluminium blanc RAL 9006 2 pièces sont nécessaires pour les longueurs dépassant 2400 mm	6260-005
	<p>Cache tuyaux</p> <p>Le cache pour tuyau peut être monté n'importe où en dessous du plan de travail, (à côté du moteur si possible) pour dissimuler les tuyaux quand les panneaux de dissimulation ne sont pas utilisés. Les attaches sont incluses.</p>	Largeur: 410 mm, Profondeur: 200 mm	
		Plastique blanc	61504-01
		Plastique gris	61504-06
	<p>Profil arrière en aluminium pour le plan de travail</p> <p>À monter derrière le plan de travail. En aluminium brossé Hauteur par-dessus le plan de travail: 20 mm Épaisseur derrière le plan de travail: 3 mm</p>	(Par mètre)	6943-06
	<p>Kit limiteur de course</p> <p>Pour limiter la course en ascension ou en descente une fois le système installé Contient une boîte de programmation et un adaptateur de mémoire.</p>		61400

BASELIFT Corner 6302LA - Fixé Au Mur

- Élévateur 104.5 x 104.5 cm
- Hauteur façade 40 mm
- Profondeur du cadre 56 - 59 cm
- 2 moteurs
- Bandelette de sécurité anti-écrasement



BASELIFT Corner 6312LA - Fixé Au Sol

- Élévateur 104.5 x 104.5 cm
- Hauteur façade 40 mm
- Profondeur du cadre 56 - 59 cm
- 2 moteurs
- Bandelette de sécurité anti-écrasement



	Longueur (cm)	Références
	104.5	6302LA-1045

	Longueur (cm)	Références
	104.5	6312LA-1045

Plus module Gauche 6305LA, 40.0-100.0 cm



40.0	6305LA-040
50.0	6305LA-050
60.0	6305LA-060
70.0	6305LA-070
80.0	6305LA-080
90.0	6305LA-090
100.0	6305LA-100

Plus module Gauche 6315LA, 40.0 - 100.0 cm



40.0	6315LA-040
50.0	6315LA-150
60.0	6315LA-060
70.0	6315LA-070
80.0	6315LA-080
90.0	6315LA-090
100.0	6315LA-100

Plus module Gauche 6305LA, 110.0-180.0 cm



110.0	6305LA-110
120.0	6305LA-120
130.0	6305LA-130
140.0	6305LA-140
150.0	6305LA-150
160.0	6305LA-160
170.0	6305LA-170
180.0	6305LA-180

Plus module Gauche 6315LA, 110.0 - 180.0 cm



110.0	6315LA-110
120.0	6315LA-120
130.0	6315LA-130
140.0	6315LA-140
150.0	6315LA-150
160.0	6315LA-160
170.0	6315LA-170
180.0	6315LA-180

Plus module Gauche 6305LA, 190.0-240.0 cm



190.0	6305LA-190
200.0	6305LA-200
210.0	6305LA-210
220.0	6305LA-220
230.0	6305LA-230
240.0	6305LA-240

Plus module Gauche 6315LA, 190.0 - 240.0 cm



190.0	6315LA-190
200.0	6315LA-200
210.0	6315LA-210
220.0	6315LA-220
230.0	6315LA-230
240.0	6315LA-240

Plus module Droite 6306LA, 40.0 - 100.0 cm



40.0	6306LA-040
50.0	6306LA-050
60.0	6306LA-060
70.0	6306LA-070
80.0	6306LA-080
90.0	6306LA-090
100.0	6306LA-100

Plus module Droite 6316LA, 40.0 - 100.0 cm



40.0	6316LA-040
50.0	6316LA-050
60.0	6316LA-160
70.0	6316LA-070
80.0	6316LA-080
90.0	6316LA-090
100.0	6316LA-100

Plus module Droite 6306LA, 110.0 - 180.0 cm



110.0	6306LA-110
120.0	6306LA-120
130.0	6306LA-130
140.0	6306LA-140
150.0	6306LA-150
160.0	6306LA-160
170.0	6306LA-170
180.0	6306LA-180

Plus module Droite 6316LA, 110.0 - 180.0 cm



110.0	6316LA-110
120.0	6316LA-120
130.0	6316LA-130
140.0	6316LA-140
150.0	6316LA-150
160.0	6316LA-160
170.0	6316LA-170
180.0	6316LA-180

Plus module Droite 6306LA, 190.0 - 240.0 cm



190.0	6306LA-190
200.0	6306LA-200
210.0	6306LA-210
220.0	6306LA-220
230.0	6306LA-230
240.0	6306LA-240

Plus module Droite 6316LA, 190.0 - 240.0 cm

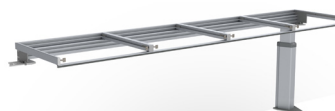

190.0	6316LA-190
200.0	6316LA-200
210.0	6316LA-210
220.0	6316LA-220
230.0	6316LA-230
240.0	6316LA-240



Interrupteur de commande mini

Avec câbles, pour montage encastré
Diamètre: 20 mm

61318



Bande de sécurité

À utiliser si une protection contre les écrasements est souhaitée sur l'extrémité du cadre (par un côté ouvert)
Longueur: 370 mm, Épaisseur: 10 mm

61430



Télécommande radio pour 1 élévateur

Télécommande radio pour 2-5 élévateurs

Télécommande radio

Dimensions: 38 x 110 x 10 mm

Pour 1 élévateur	61385
Pour 2 élévateurs	61387
Pour 3 élévateurs	61388
Pour 4 élévateurs	61389
Pour 5 élévateurs	61390



Panneaux de sécurité latéral

À utiliser quand le plan de travail passe par-dessus les meubles adjacents
Height: 263 mm

Profondeur: 400 mm, pour un élévateur de plan de travail avec un panneau de couverture

Gauche 61442

Droite 61443

Profondeur: 545 mm, Pour un élévateur sans panneaux de dissimulation

Gauche 61444

Droite 61445



Dispositif de verrouillage par clé

Empêche les utilisations non autorisées.

Dimensions: 23 x 9 mm

61360



Plaque de couverture sous l'élévateur de plan de travail

Permet un dessous lisse. A monter sous la plaque de cuisson.

Métal laqué blanc RAL 9003

60.0 cm 6266-060

70.0 cm 6266-070

80.0 cm 6266-080

90.0 cm 6266-090

100.0 cm 6266-100



Façades

Longueurs optionnelles, 20.0-340.0 cm
Remplacer xxx par le nombre de centimètres souhaités lors de la commande

Exemple, blanc: 385L-040-01 pour 40 cm

Épaisseur: 40 mm

Aluminium laqué, blanc RAL 9003 385L-xxx-01

Aluminium anodisé 385L-xxx-06



Panneaux de dissimulation

Utiliser pour couvrir les installations sous le plan de travail.

Mélamine blanche de 12 mm, 2 panneaux hauteur: 438 mm

2 pièces sont nécessaires pour les longueurs dépassant 2400 mm 6260-240

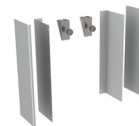

Kit attaches panneaux de dissimulation

Utilisé pour monter les panneaux coulissants de dissimulation des installations sous le plan de travail.

Couleur: Aluminium blanc RAL 9006

2 pièces sont nécessaires pour les longueurs dépassant 2400 mm 6260-005

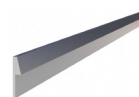

Profil arrière en aluminium pour le plan de travail

À monter derrière le plan de travail. En aluminium brossé

Hauteur par-dessus le plan de travail: 20 mm

Épaisseur derrière le plan de travail: 3 mm

(Par mètre) 6943-06



Kit limiteur de course

Pour limiter la course en ascension ou en descente une fois le système installé

Contient une boîte de programmation et un adaptateur de mémoire.

61400

BASELIFT Corner 6303 / 6313

Élévateur pour plan de travail fixations murales ou au sol, face avant 90°, sur mur à 90°

Le BASELIFT Corner 6301/6311 est un élévateur de plan de travail motorisé en angle avec une face avant à 90° et un châssis arrière à 90°. Choisissez entre le modèle motorisé à fixations murales ou au sol.

Sous le plan de travail, de l'espace est libre pour les genoux et les jambes. Les installations sous le plan de travail (moteur, tuyaux) peuvent être dissimulées par un panneau coulissant, ce qui donne à la cuisine un aspect design et discret.

Les moteurs fonctionnent de manière continue et ajustent rapidement et silencieusement le plan de travail à la hauteur désirée. L'élévateur est équipé d'un système de sécurité qui garantit une utilisation sécurisée, sans risque d'écrasement. L'élévateur est préparé en usine pour faciliter l'installation.



Un plan motorisé en angle avec une face avant à 90° offre une accessibilité optimale à la surface de travail. Les installations sous plan sont cachées par des panneaux de dissimulation.



Un évier et une plaque de cuisson encastrés peuvent être intégrés au plan de travail.



Un tiroir peut être intégré dans le châssis sous le plan de travail.



Fonctionnement et bénéfices

- Élévateur pour plan, face avant 90°, sur mur à 90°
- Hauteur ajustable de 70 à 100 cm au-dessus du sol
- La profondeur du cadre est ajustable de 56 à 59 cm pour s'adapter au meuble adjacent
- La partie supérieure de l'élévateur est livrée pré-montée. Les côtés sont déjà assemblés et ajustables latéralement pour convenir à l'évier, aux plaques de cuisson et aux tiroirs
- L'élévateur est ajustable en biais pour convenir à un mur incliné
- Bandelette de sécurité intégrée
- 10 cm d'espace libre sous les moteurs fixés au mur pour les installations électriques et la tuyauterie.
- Optez pour le modèle fixé au sol si le mur n'est pas assez résistant.

Équipements standards

- Châssis en aluminium assemblé en usine avec traverses latérales intérieures amovibles.
- Moteurs fixés au sol ou sur le mur
- Bandelette de sécurité anti-écrasement

Options recommandées

- Interrupteur de commande
- Façade
- Plan de travail
- Évier (sauf pour les modèles 6303L/6313L)
- Tiroirs (sauf pour 6303L/6313L)
- Profil arrière
- Plaque de cuisson
- Panneaux pour cacher la tuyauterie

Informations utiles

- Fixations pour le plan de travail et les façades inclus.
- La profondeur du plan de travail doit être de 15 mm inférieure au plan adjacent (pour permettre un mouvement libre au niveau de la crédence)
- Longueur du plan de travail = Longueur de l'élévateur.
- Les éviers avec une taille de 120 mm maximum peuvent être intégrés (sauf sur les modèles 6303L/6313L)
- Système électronique et moteurs "Plug and Play"
- Longueur des façades = Longueur de l'élévateur - 4mm
Hauteur des façades: 6303H/6313H = 103 mm, 6303L/6313L = 40 mm. Fixations fournies.
- Les panneaux coulissants de dissimulation peuvent cacher les installations sous le plan de travail.
Longueur de 2 panneaux = Longueur de l'élévateur - 10 mm, Hauteur 438 mm, épaisseur 12 - 20 mm.

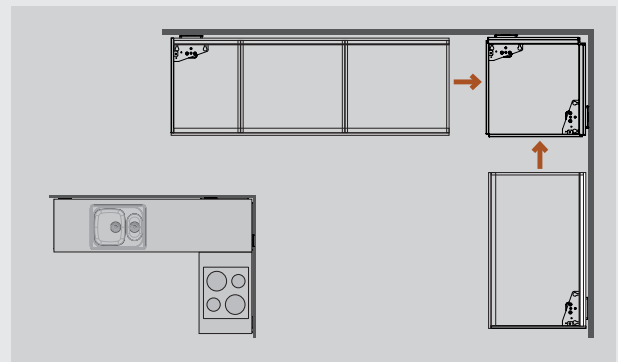

Le module en angle est équipé de deux moteurs et peut être utilisé comme une seule unité. Des suppléments via le Plus module permettent d'obtenir la longueur désirée sur les parties gauche et droite. Une plaque de cuisson ou un évier peuvent être intégrés sur ce modèle.

Spécifiez la position du tiroir, de l'évier et de la plaque de cuisson. Les tiroirs sont montés et les côtés assemblés pour faciliter le montage final.

FIXÉ AU MUR

6303H



6303L



FIXÉ AU SOL

6313H



6313L



Données techniques

Fixations	Mur ou sol
Configuration	Face avant 90°, sur mur à 90°
Hauteur variable	Motorisé, ajustable en continu sur 300 mm (700-1000 mm, cotes prise depuis le haut du châssis)
Vitesse	30 mm / sec.
Commande	Bouton ou télécommande encastré
Sécurité	La bande de sécurité est placée sous le bord avant du plan de travail. Dès que la bande de sécurité entre en contact avec quelque chose, l'élevateur est stoppé. Prise pour 230 V, 2 x 5A
Raccords électriques	La connexion est effectuée avec des tuyaux flexibles
Raccords plomberie	
Capacité de levage	100 kg
Classe IP	IP 20
Profondeur du cadre	560 à 590 mm en partant du mur
Hauteur du bandeau avant	40 ou 103 mm
Dimensions des panneaux de dissimulation	Longueur de 2 panneaux = Longueur de l'élevateur - 10 mm, taille 438 mm, épaisseur 12 - 20 mm
Longueur du plan de travail	Longueur = Longueur de l'élevateur
Profondeur du plan de travail	565-630 mm (moins profonds de 15 mm sur les armoires fixes)
Écart entre l'élevateur et le mur ou le meuble adjacent	5 mm
Écart avec le mur de fond (crédence)	15 mm
Crédence	À partir de 700 mm depuis le sol ou tout au long de la course jusqu'au sol
Contenu de la livraison	Plan de travail pré-monté, bandelette de sécurité pré-montée et moteurs inclus
Attaches pré montées pour	Les façades et le plan de travail
Matériau	Cadre en aluminium
Garantie	2 ans
	CE

Dimensions

(mm)

FIXÉ AU MUR: 6303H/6303L

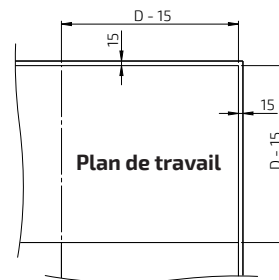
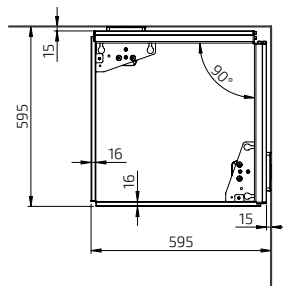
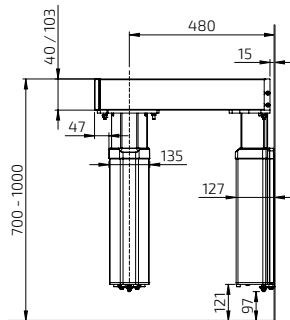

D =
Profondeur du plan de travail
sur les meubles fixes

FIXÉ AU SOL: 6313H / 6313L

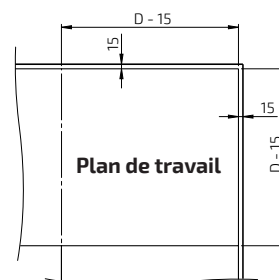
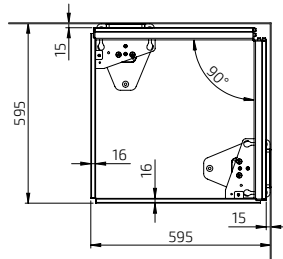
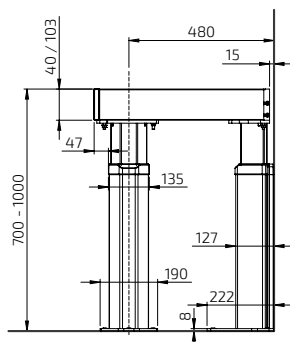

D =
Profondeur du plan de travail
sur les meubles fixes

BASELIFT Corner 6303HA - Fixé Au Mur

- Élévateur 59.5 x 59.5 cm
- Hauteur façade 103 mm
- Profondeur du cadre 56 - 59 cm
- 2 moteurs
- Bandelette de sécurité anti-écrasement

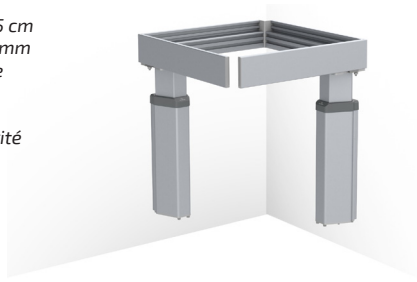

BASELIFT Corner 6313HA - Fixé Au Sol

- Élévateur 59.5 x 59.5 cm
- Hauteur façade 103 mm
- Profondeur du cadre 56 - 59 cm
- 2 moteurs
- Bandelette de sécurité anti-écrasement

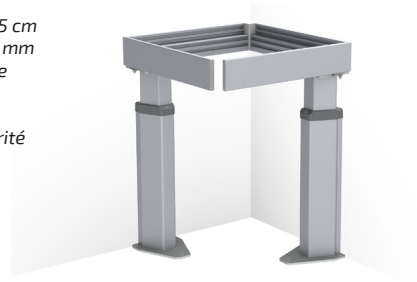

	Longueur (cm)	Références
	59.5	6303HA-595

	Longueur (cm)	Références
	59.5	6313HA-595

Plus module Gauche 6305HA, 40.0-100.0 cm



40.0	6305HA-040
50.0	6305HA-050
60.0	6305HA-060
70.0	6305HA-070
80.0	6305HA-080
90.0	6305HA-090
100.0	6305HA-100

Plus module Gauche 6315HA, 40.0 - 100.0 cm



40.0	6315HA-040
50.0	6315HA-150
60.0	6315HA-060
70.0	6315HA-070
80.0	6315HA-080
90.0	6315HA-090
100.0	6315HA-100

Plus module Gauche 6305HA, 110.0-180.0 cm



110.0	6305HA-110
120.0	6305HA-120
130.0	6305HA-130
140.0	6305HA-140
150.0	6305HA-150
160.0	6305HA-160
170.0	6305HA-170
180.0	6305HA-180

Plus module Gauche 6315HA, 110.0 - 180.0 cm



110.0	6315HA-110
120.0	6315HA-120
130.0	6315HA-130
140.0	6315HA-140
150.0	6315HA-150
160.0	6315HA-160
170.0	6315HA-170
180.0	6315HA-180

Plus module Gauche 6305HA, 190.0-240.0 cm



190.0	6305HA-190
200.0	6305HA-200
210.0	6305HA-210
220.0	6305HA-220
230.0	6305HA-230
240.0	6305HA-240

Plus module Gauche 6315HA, 190.0 - 240.0 cm



190.0	6315HA-190
200.0	6315HA-200
210.0	6315HA-210
220.0	6315HA-220
230.0	6315HA-230
240.0	6315HA-240

Plus module Droite 6306HA, 40.0-100.0 cm



40.0	6306HA-040
50.0	6306HA-050
60.0	6306HA-060
70.0	6306HA-070
80.0	6306HA-080
90.0	6306HA-090
100.0	6306HA-100

Plus module Droite 6316HA, 40.0 - 100.0 cm



40.0	6316HA-040
50.0	6316HA-050
60.0	6316HA-160
70.0	6316HA-070
80.0	6316HA-080
90.0	6316HA-090
100.0	6316HA-100

Plus module Droite 6306HA, 110.0 - 180.0 cm



110.0	6306HA-110
120.0	6306HA-120
130.0	6306HA-130
140.0	6306HA-140
150.0	6306HA-150
160.0	6306HA-160
170.0	6306HA-170
180.0	6306HA-180

Plus module Droite 6316HA, 110.0 - 180.0 cm



110.0	6316HA-110
120.0	6316HA-120
130.0	6316HA-130
140.0	6316HA-140
150.0	6316HA-150
160.0	6316HA-160
170.0	6316HA-170
180.0	6316HA-180

Plus module Droite 6306HA, 110.0 - 180.0 cm









190.0	6306HA-190
200.0	6306HA-200
210.0	6306HA-210
220.0	6306HA-220
230.0	6306HA-230
240.0	6306HA-240

Plus module Droite 6316HA, 190.0 - 240.0 cm



190.0	6316HA-190
200.0	6316HA-200
210.0	6316HA-210
220.0	6316HA-220
230.0	6316HA-230
240.0	6316HA-240

	<p>Interrupteur de commande en aluminium</p> <p>Avec câbles, pour montage encastré Dimensions: 82 x 82 x 17 mm</p>	61320	
	<p>Interrupteur de commande mini</p> <p>Avec câbles, pour montage encastré Diamètre: 20 mm</p>	61318	
	<p>Télécommande radio Dimensions: 38 x 110 x 10 mm</p>	Pour 1 élévateur	61385
		Pour 2 élévateurs	61387
		Pour 3 élévateurs	61388
		Pour 4 élévateurs	61389
		Pour 5 élévateurs	61390
	<p>Cadre de regroupement, design ALU</p> <p>Regroupe la prise de courant, l'interrupteur ou les boutons de commande dans un cadre à plusieurs compartiments</p>	Cadre 2 compartiments: 153 x 82 x 9 mm	61352
		Cadre 3 compartiments: 225 x 82 x 9 mm	61353
	<p>Prise en aluminium</p> <p>Prise terre avec couvercle à rabat Dimensions: 82 x 82 x 17 mm Prise européenne</p>		61330
	<p>Interrupteur en aluminium</p> <p>Pour l'éclairage, par exemple. Le bouton a un scotch pour un marquage optionnel. Dimensions: 82 x 82 x 17 mm</p>		61331
	<p>Dispositif de verrouillage par clé</p> <p>Empêche les utilisations non autorisées. Dimensions: 23 x 9 mm</p>		61360
	<p>Façades</p> <p>Longueurs optionnelles, 20.0-340.0 cm <i>Remplacer xxx par le nombre de centimètres souhaités lors de la commande</i> Exemple, blanc: 385H-040-01 pour 40 cm</p>	Épaisseur: 103 mm	
		Aluminium laqué, blanc RAL 9003	385H-xxx-01
		Aluminium anodisé	385H-xxx-06
	<p>Tiroir intégré à sortie totale, système de fermeture amortie et push to open</p> <p>Profondeur: 470 mm, taille: 85 mm Couleur: Anthracite (RAL 9004)</p>	30.0 cm	465H-030
		40.0 cm	465H-040
		50.0 cm	465H-050
		60.0 cm	465H-060
		80.0 cm	465H-080
		30.0 cm - Push-to-open	466H-030
		40.0 cm - Push-to-open	466H-040
		50.0 cm - Push-to-open	466H-050
		60.0 cm - Push-to-open	466H-060
		80.0 cm - Push-to-open	466H-080

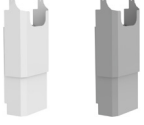
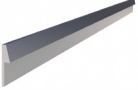
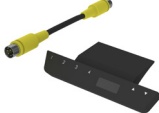
	<p>Compartiment à couverts</p>	Pour tiroir de 30 cm de large	463-030
		Pour tiroir de 40 cm de large	463-040
		Pour tiroir de 50 cm de large	463-050
		Pour tiroir de 60 cm de large	463-060
		Pour tiroir de 80 cm de large	463-080
	<p>Bande de sécurité</p> <p>À utiliser si une protection contre les écrasements est souhaitée sur l'extrémité du cadre (par un côté ouvert) Longueur: 370 mm, Épaisseur: 10 mm</p>		61430
	<p>Panneaux de sécurité latéral</p> <p>À utiliser quand le plan de travail passe par-dessus les meubles adjacents Height: 263 mm</p>	Profondeur: 400 mm, pour un élévateur de plan de travail avec un panneau de couverture	
		Gauche	61442
		Droite	61443
		Profondeur: 545 mm, Pour un élévateur sans panneaux de dissimulation	
		Gauche	61444
		Droite	61445
	<p>Plaque de couverture sous l'élévateur de plan de travail</p> <p>Permet un dessous lisse. A monter sous la plaque de cuisson.</p>	Métal laqué blanc RAL 9003	
		60.0 cm	6266-060
		70.0 cm	6266-070
		80.0 cm	6266-080
		90.0 cm	6266-090
		100.0 cm	6266-100
	<p>Panneaux de dissimulation</p> <p>Utiliser pour couvrir les installations sous le plan de travail.</p>	Mélamine blanche de 12 mm, 2 panneaux hauteur: 438 mm 2 pièces sont nécessaires pour les longueurs dépassant 2400 mm	6260-240
	<p>Kit attaches panneaux de dissimulation</p> <p>Utilisé pour monter les panneaux coulissants de dissimulation des installations sous le plan de travail.</p>	Couleur: Aluminium blanc RAL 9006 2 pièces sont nécessaires pour les longueurs dépassant 2400 mm	6260-005
	<p>Cache tuyaux</p> <p>Le cache pour tuyau peut être monté n'importe où en dessous du plan de travail, (à côté du moteur si possible) pour dissimuler les tuyaux quand les panneaux de dissimulation ne sont pas utilisés. Les attaches sont incluses.</p>	Largeur: 410 mm, Profondeur: 200 mm	
		Plastique blanc	61504-01
		Plastique gris	61504-06
	<p>Profil arrière en aluminium pour le plan de travail</p> <p>À monter derrière le plan de travail. En aluminium brossé Hauteur par-dessus le plan de travail: 20 mm Épaisseur derrière le plan de travail: 3 mm</p>	(Par mètre)	6943-06
	<p>Kit limiteur de course</p> <p>Pour limiter la course en ascension ou en descente une fois le système installé Contient une boîte de programmation et un adaptateur de mémoire.</p>		61400

BASELIFT Corner 6303LA - Fixé Au Mur

- Élévateur 59.5 x 59.5 cm
- Hauteur façade 40 mm
- Profondeur du cadre 56 - 59 cm
- 2 moteurs
- Bandelette de sécurité anti-écrasement



BASELIFT Corner 6313LA - Fixé Au Sol

- Élévateur 59.5 x 59.5 cm
- Hauteur façade 40 mm
- Profondeur du cadre 56 - 59 cm
- 2 moteurs
- Bandelette de sécurité anti-écrasement



	Longueur (cm)	Références
	59.5	6303LA-595

	Longueur (cm)	Références
	59.5	6313LA-595

Plus module Gauche 6305LA, 40.0-100.0 cm



40.0	6305LA-040
50.0	6305LA-050
60.0	6305LA-060
70.0	6305LA-070
80.0	6305LA-080
90.0	6305LA-090
100.0	6305LA-100

Plus module Gauche 6315LA, 40.0 - 100.0 cm



40.0	6315LA-040
50.0	6315LA-150
60.0	6315LA-060
70.0	6315LA-070
80.0	6315LA-080
90.0	6315LA-090
100.0	6315LA-100

Plus module Gauche 6305LA, 110.0-180.0 cm



110.0	6305LA-110
120.0	6305LA-120
130.0	6305LA-130
140.0	6305LA-140
150.0	6305LA-150
160.0	6305LA-160
170.0	6305LA-170
180.0	6305LA-180

Plus module Gauche 6315LA, 110.0 - 180.0 cm



110.0	6315LA-110
120.0	6315LA-120
130.0	6315LA-130
140.0	6315LA-140
150.0	6315LA-150
160.0	6315LA-160
170.0	6315LA-170
180.0	6315LA-180

Plus module Gauche 6305LA, 190.0-240.0 cm



190.0	6305LA-190
200.0	6305LA-200
210.0	6305LA-210
220.0	6305LA-220
230.0	6305LA-230
240.0	6305LA-240

Plus module Gauche 6315LA, 190.0 - 240.0 cm



190.0	6315LA-190
200.0	6315LA-200
210.0	6315LA-210
220.0	6315LA-220
230.0	6315LA-230
240.0	6315LA-240

Plus module Droite 6306LA, 40.0 - 100.0 cm



40.0	6306LA-040
50.0	6306LA-050
60.0	6306LA-060
70.0	6306LA-070
80.0	6306LA-080
90.0	6306LA-090
100.0	6306LA-100

Plus module Droite 6316LA, 40.0 - 100.0 cm



40.0	6316LA-040
50.0	6316LA-050
60.0	6316LA-160
70.0	6316LA-070
80.0	6316LA-080
90.0	6316LA-090
100.0	6316LA-100

Plus module Droite 6306LA, 110.0 - 180.0 cm



110.0	6306LA-110
120.0	6306LA-120
130.0	6306LA-130
140.0	6306LA-140
150.0	6306LA-150
160.0	6306LA-160
170.0	6306LA-170
180.0	6306LA-180

Plus module Droite 6316LA, 110.0 - 180.0 cm



110.0	6316LA-110
120.0	6316LA-120
130.0	6316LA-130
140.0	6316LA-140
150.0	6316LA-150
160.0	6316LA-160
170.0	6316LA-170
180.0	6316LA-180

Plus module Droite 6306LA, 190.0 - 240.0 cm

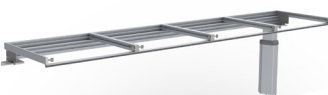

190.0	6306LA-190
200.0	6306LA-200
210.0	6306LA-210
220.0	6306LA-220
230.0	6306LA-230
240.0	6306LA-240

Plus module Droite 6316LA, 190.0 - 240.0 cm



190.0	6316LA-190
200.0	6316LA-200
210.0	6316LA-210
220.0	6316LA-220
230.0	6316LA-230
240.0	6316LA-240



Interrupteur de commande mini

Avec câbles, pour montage encastré
Diamètre: 20 mm

61318



Bande de sécurité

À utiliser si une protection contre les écrasements est souhaitée sur l'extrémité du cadre (par un côté ouvert)
Longueur: 370 mm, Épaisseur: 10 mm

61430

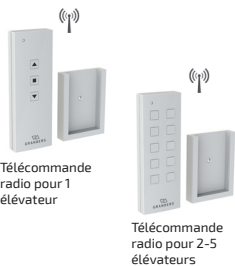

Télécommande radio pour 1 élévateur

Télécommande radio pour 2-5 élévateurs

Télécommande radio

Dimensions: 38 x 110 x 10 mm

Pour 1 élévateur	61385
Pour 2 élévateurs	61387
Pour 3 élévateurs	61388
Pour 4 élévateurs	61389
Pour 5 élévateurs	61390



Panneaux de sécurité latéral

À utiliser quand le plan de travail passe par-dessus les meubles adjacents
Height: 263 mm

Profondeur: 400 mm, pour un élévateur de plan de travail avec un panneau de couverture

Gauche	61442
Droite	61443

Profondeur: 545 mm, Pour un élévateur sans panneaux de dissimulation

Gauche	61444
Droite	61445



Dispositif de verrouillage par clé

Empêche les utilisations non autorisées.

Dimensions: 23 x 9 mm

61360

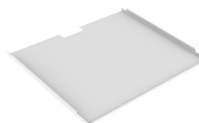

Plaque de couverture sous l'élévateur de plan de travail

Permet un dessous lisse. A monter sous la plaque de cuisson.

Métal laqué blanc RAL 9003

60.0 cm	6266-060
70.0 cm	6266-070
80.0 cm	6266-080
90.0 cm	6266-090
100.0 cm	6266-100



Façades

Longueurs optionnelles, 20.0-340.0 cm
Remplacer xxx par le nombre de centimètres souhaités lors de la commande

Exemple, blanc: 385L-040-01 pour 40 cm

Épaisseur: 40 mm

Aluminium laqué, blanc RAL 9003	385L-xxx-01
Aluminium anodisé	385L-xxx-06



Panneaux de dissimulation

Utiliser pour couvrir les installations sous le plan de travail.

Mélamine blanche de 12 mm, 2 panneaux hauteur: 438 mm
2 pièces sont nécessaires pour les longueurs dépassant 2400 mm

6260-240

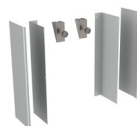

Kit attaches panneaux de dissimulation

Utilisé pour monter les panneaux coulissants de dissimulation des installations sous le plan de travail.

Couleur: Aluminium blanc RAL 9006

2 pièces sont nécessaires pour les longueurs dépassant 2400 mm

6260-005

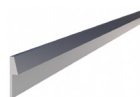

Profil arrière en aluminium pour le plan de travail

À monter derrière le plan de travail. En aluminium brossé
Hauteur par-dessus le plan de travail: 20 mm
Épaisseur derrière le plan de travail: 3 mm

(Par mètre)

6943-06



Kit limiteur de course

Pour limiter la course en ascension ou en descente une fois le système installé
Contient une boîte de programmation et un adaptateur de mémoire.

61400

SIDELIFT 6400

Élévateur motorisé fixé au sol avec moteurs latéraux

Le SIDELIFT 6400 est un élévateur de plan de travail droit. Des caissons peuvent être installés sous toute ou partie du plan. De puissants moteurs capables de soulever jusqu'à 400 kg sont situés sur les côtés.

Les moteurs fonctionnent en continu et ajustent le plan de travail rapidement et silencieusement à la bonne hauteur. L'élévateur est équipé d'un système de sécurité empêchant les risques d'écrasement. L'élévateur est préparé en usine afin de faciliter l'installation.

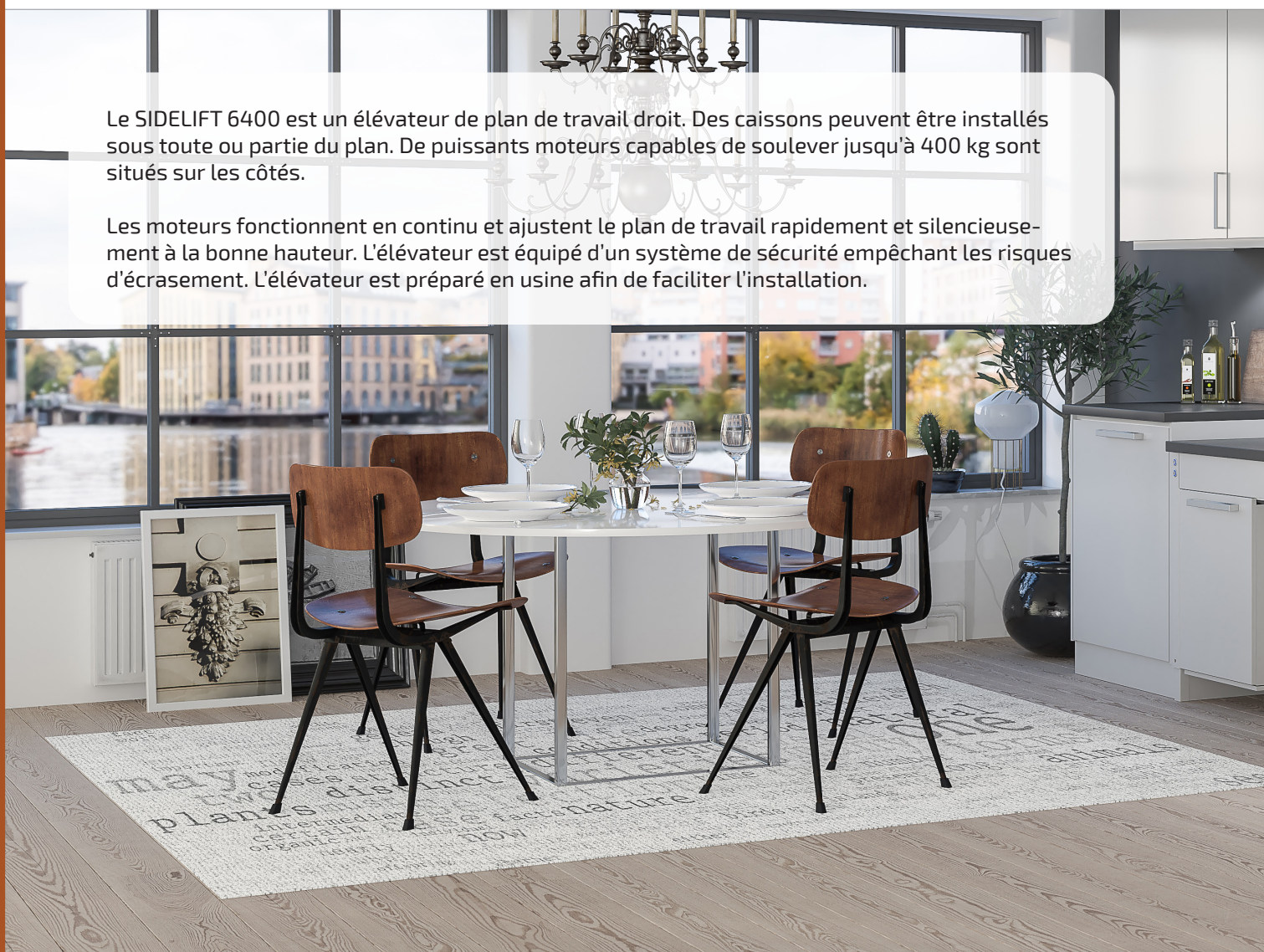

SIDELIFT crée un plan de travail de cuisine ergonomique que tout le monde peut utiliser confortablement. Les moteurs prennent un minimum de place et laissent amplement d'espace pour le rangement des armoires suspendues.



Si un changement est souhaité avec le temps, les meubles peuvent être rapidement retirés pour donner plus de place sous plan en position assise. Les meubles peuvent être remis en place tout aussi facilement.



Fonctionnement et bénéfices

- Élévateur de plan de travail motorisé avec moteurs latéraux
- Des meubles peuvent être installés sous le plan de travail
- La hauteur peut être ajustée de 70 à 100 cm au dessus du sol (cote prise à partir du haut du châssis).
- Peut soulever jusqu'à 400 kg
- Bandelette de sécurité montée sous le châssis aux endroits permettant une position assise.
- Mini interrupteurs de commande, situés de part et d'autre du plan, au niveau des moteurs

Équipements standards

- Châssis en aluminium monté en usine
- Moteurs fixés au sol
- Interrupteur de commande

Options recommandées

- Caissons suspendus
- Façade
- Plaques de sécurité anti-écrasement (situées sous les caissons suspendus)
- Plan de travail
- Évier
- Plaque de cuisson

Informations utiles

- Attaches de fixation pour plan de travail incluses
- Longueur du plan de travail = Longueur de l'élévateur
- La profondeur du plan de travail doit être de 15mm inférieure au plan adjacent (pour permettre un mouvement libre au niveau de la crédence)
- Les éviers avec une taille de 120 mm maximum peuvent être intégrés
- Système électronique et moteur "Plug and Play"
- Longueur des façades = Longueur de l'élévateur - 94 mm
Hauteur des façades: 103 mm
Fixations fournies
- Les panneaux coulissants de dissimulation peuvent cacher les installations sous le plan de travail.
Longueur de 2 panneaux = Longueur de l'élévateur - 410 mm,
Hauteur 438 mm, épaisseur 12 - 20 mm.

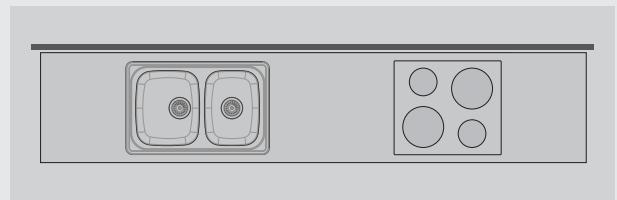

Spécifiez la position du tiroir, de l'évier et de la plaque de cuisson. Les tiroirs sont montés et les côtés assemblés pour faciliter le montage final.



Données techniques

Fixations	Au sol
Réglage de la hauteur	Électrique, ajustable en continu sur 300 mm (700 - 1000 mm en partant du haut du châssis)
Vitesse	20 mm / sec.
Commande	Mini interrupteurs de commande situés sur les moteurs (sur les côtés gauche et droite)
Sécurité	Des systèmes de sécurité sont montés sous les caissons suspendus (plaques) et sous la face avant du châssis (bandelette) là où l'espace est vide pour le passage des jambes. Leur but est d'arrêter l'élévateur s'il entre en contact avec quelque chose.
Raccords électriques	Prise pour 230 V, 2 x 5A
Raccords plomberie	La connexion est effectuée avec des tuyaux flexibles
Capacité de levage	400 kg
Classe IP	IP 20
Profondeur du cadre	561 mm en partant du mur
Hauteur du bandeau avant	103 mm
Dimensions des panneaux de dissimulation	Longueur = Longueur de l'élévateur - 410 mm 2 panneaux de hauteur: 438 mm Épaisseur: 12 mm
Longueur du plan de travail	Longueur = Longueur de l'élévateur
Profondeur du plan de travail	15 mm moins profond que celui posé sur les caissons fixes
Écart entre l'élévateur et le mur ou le meuble adjacent	5 mm
Écart avec le mur de fond (crédence)	15 mm
Crédence	À partir de 700 mm depuis le sol ou tout au long de la course jusqu'au sol
Contenu de la livraison	1 colis avec les moteurs. 1 colis avec le châssis, de longueur variable.
Matériau	Moteur en acier laqué (S235JRG2). Traverses en aluminium
Garantie	2 ans
	CE

Dimensions

(mm)

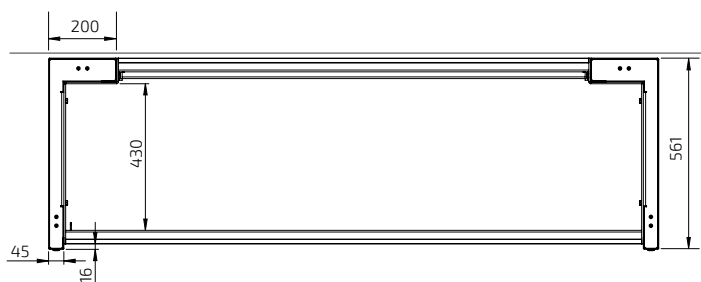
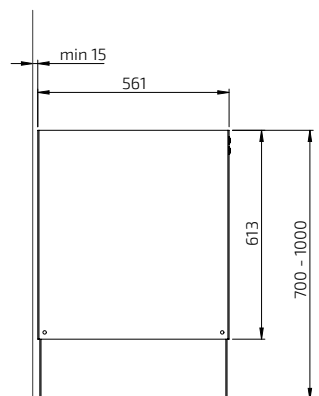
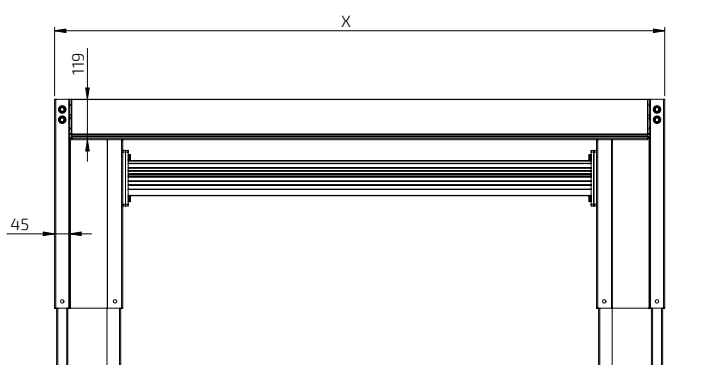

SIDELIFT 6400H



Avec le SIDELIFT dans votre cuisine, le futur est déjà chez vous ! Une cuisine ergonomique avec de larges espaces de rangement et une hauteur facilement ajustable.



Si vous souhaitez changer, les caissons sous plan peuvent être facilement retirés pour offrir un maximum de place sous plan pour le passage des jambes. Les caissons peuvent être ré-installés facilement.



Le système de sécurité, sous la forme de plaques et de bandelette, arrête le mouvement en cas de contact sous le plan ou sous les caissons suspendus.



Un évier et une plaque de cuisson peuvent être intégrés.



Les caissons suspendus sont équipés de deux tiroirs à sortie totale et d'un système de fermeture amortie.



Les caissons poubelle sont disponibles en largeur de 40 à 80 cm.

SIDELIFT 6400H

- RAL 9003 Blanc
 - Inclus un interrupteur de commande miniature dans l'unité motrice (côtés gauche et droit)
 Est également disponible une façade permettant de dissimuler le cadre de l'élèveur.



Longueur (cm)	Références	Longueur (cm)	Références
99.0	6400HA-099-01	219.0	6400HA-219-01
109.0	6400HA-109-01	229.0	6400HA-229-01
119.0	6400HA-119-01	239.0	6400HA-239-01
129.0	6400HA-129-01	249.0	6400HA-249-01
139.0	6400HA-139-01	259.0	6400HA-259-01
149.0	6400HA-149-01	269.0	6400HA-269-01
159.0	6400HA-159-01	279.0	6400HA-279-01
169.0	6400HA-169-01	289.0	6400HA-289-01
179.0	6400HA-179-01	299.0	6400HA-299-01
189.0	6400HA-189-01	309.0	6400HA-309-01
199.0	6400HA-199-01	319.0	6400HA-319-01
209.0	6400HA-209-01	329.0	6400HA-329-01

SIDELIFT 6400H

- RAL 9004 anthracite
 - Inclus un interrupteur de commande miniature dans l'unité motrice (côtés gauche et droit)
 Est également disponible une façade permettant de dissimuler le cadre de l'élèveur.



99.0	6400HA-099-07	219.0	6400HA-219-07
109.0	6400HA-109-07	229.0	6400HA-229-07
119.0	6400HA-119-07	239.0	6400HA-239-07
129.0	6400HA-129-07	249.0	6400HA-249-07
139.0	6400HA-139-07	259.0	6400HA-259-07
149.0	6400HA-149-07	269.0	6400HA-269-07
159.0	6400HA-159-07	279.0	6400HA-279-07
169.0	6400HA-169-07	289.0	6400HA-289-07
179.0	6400HA-179-07	299.0	6400HA-299-07
189.0	6400HA-189-07	309.0	6400HA-309-07
199.0	6400HA-199-07	319.0	6400HA-319-07
209.0	6400HA-209-07	329.0	6400HA-329-07

SIDELIFT 6400H

- RAL 9005 noir
 - Inclus un interrupteur de commande miniature dans l'unité motrice (côtés gauche et droit)
 Est également disponible une façade permettant de dissimuler le cadre de l'élèveur.



99.0	6400HA-099-10	219.0	6400HA-219-10
109.0	6400HA-109-10	229.0	6400HA-229-10
119.0	6400HA-119-10	239.0	6400HA-239-10
129.0	6400HA-129-10	249.0	6400HA-249-10
139.0	6400HA-139-10	259.0	6400HA-259-10
149.0	6400HA-149-10	269.0	6400HA-269-10
159.0	6400HA-159-10	279.0	6400HA-279-10
169.0	6400HA-169-10	289.0	6400HA-289-10
179.0	6400HA-179-10	299.0	6400HA-299-10
189.0	6400HA-189-10	309.0	6400HA-309-10
199.0	6400HA-199-10	319.0	6400HA-319-10
209.0	6400HA-209-10	329.0	6400HA-329-10

Options recommandées

	<p>Façade permettant de dissimuler le cadre de l'élèveur</p>	<p>Caissons suspendus</p>	
	<p>Plaques de sécurité (sous les caissons suspendus)</p>	<p>Panneaux coulissants de dissimulation</p>	



Caisson suspendu avec tiroirs

Le meuble a un large tiroir et un petit tiroir intérieur pour les emplacements à couverts et ustensiles.

Sortie totale et fermeture amortie.
Hauteur du cadre: 510 mm
Profondeur du cadre: 470 mm

Cadre en mélaminé blanc.
Porte en blanc laqué (NCS 0500-N)

30.0 cm	760-030-01
40.0 cm	760-040-01
50.0 cm	760-050-01
60.0 cm	760-060-01
70.0 cm	760-070-01
80.0 cm	760-080-01



Meuble sur roues avec tiroirs et tiroirs intérieurs, Sortie totale et fermeture amortie.

Le meuble peut être ouvert en tirant le tiroir.

Largeur: 400 mm
Hauteur: 574 mm
Profondeur, poignée incluse: 495 mm

Plateau supérieur en compact blanc stratifié avec poignée.

Cadre en mélaminé blanc
Porte en blanc laqué (NCS 0500-N)

770-040-01



Caisson suspendu avec bac de déchets pour tri sélectif, 40 cm

L'armoire est équipée de 2 bacs à déchets. La partie supérieure a un tiroir interne pour le rangement des couverts et ustensiles.

Sortie totale et fermeture amortie.
Hauteur du cadre: 510 mm
Largeur du cadre: 470 mm

Bacs à déchets: 1 de 17 litres et 1 de 11 litres

Cadre en mélaminé blanc.
Porte en blanc laqué (NCS 0500-N)

761-040-01



Meuble sur roues avec compartiments de tri des déchets et tiroir interne, Sortie totale et fermeture amortie.

Le cabinet s'ouvre en tirant le tiroir. Le fond avec les poubelles est inclus.

Bac inclus: 1 de 11 litres et 1 de 17 litres

Largeur: 400 mm
Hauteur: 574 mm
Profondeur, poignée incluse: 495 mm

Plateau supérieur en compact blanc stratifié avec poignée.

Cadre en mélaminé blanc
Porte en blanc laqué (NCS 0500-N)

771-040-01



Caisson suspendu avec bac de déchets pour tri sélectif, 60 cm

L'armoire est équipée de 4 bacs à déchets. La partie supérieure a un tiroir interne pour le rangement des couverts et ustensiles.

Sortie totale et fermeture amortie.
Hauteur du cadre: 510 mm
Largeur du cadre: 470 mm

Bacs à déchets: 1 de 17 litres, 1 de 11 litres, 1 de 8 litres, 1 de 5 litres

Cadre en mélaminé blanc.
Porte en blanc laqué (NCS 0500-N)

761-060-01

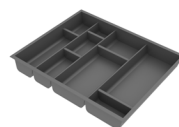

Compartiment couverts pour tiroirs interne

Compartiment pratique qui peut s'adapter à vos besoins.

Pour tiroir de 30 cm de large	460-030
Pour tiroir de 40 cm de large	460-040
Pour tiroir de 50 cm de large	460-050
Pour tiroir de 60 cm de large	460-060
Pour tiroir de 70 cm de large	460-070
Pour tiroir de 80 cm de large	460-080

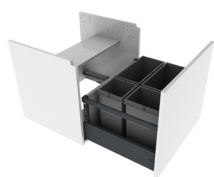

Caisson suspendu sous évier, 60 cm

L'armoire est équipée de 4 bacs à déchets.

Sortie totale et fermeture amortie.
Hauteur du cadre: 510 mm
Largeur du cadre: 470 mm

Bacs à déchets: 1 de 17 litres, 1 de 11 litres, 1 de 8 litres, 1 de 5 litres

Cadre en mélaminé blanc.
Porte en blanc laqué (NCS 0500-N)

762-060-01



Caisson suspendu sous évier, 80 cm

L'armoire est équipée de 6 bacs à déchets.

Sortie totale et fermeture amortie.
Hauteur du cadre: 510 mm
Largeur du cadre: 470 mm

Bacs à déchets: 1 de 17 litres, 1 de 11 litres, 2 de 8 litres, 2 de 5 litres

Cadre en mélaminé blanc.
Porte en blanc laqué (NCS 0500-N)









762-080-01

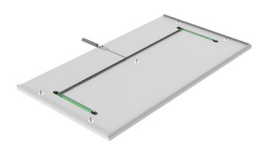

Attaches pour armoire suspendue

Un ensemble par armoire.

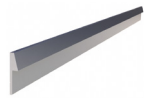
6250-001

 <p>Façade du cadre de l'élévateur</p> 	<p>Façade qui dissimule le cadre de l'élévateur</p> <p>Longueur totale: Longueur de l'élévateur -94 mm</p> <p><i>Remplacer xxx par le nombre de centimètres souhaités lors de la commande</i> Exemple: 385H-040-01 pour 40 cm</p> <p>Hauteur: 103 mm</p> <table border="1"> <tr> <td>Aluminium laqué, blanc RAL 9003</td> <td>385H-xxx-01</td> </tr> <tr> <td>Aluminium laqué, anthracite RAL 9004</td> <td>385H-xxx-07</td> </tr> <tr> <td>Aluminium laqué, noir RAL 9004</td> <td>385H-xxx-10</td> </tr> <tr> <td>Aluminium anodisé</td> <td>385H-xxx-06</td> </tr> </table>	Aluminium laqué, blanc RAL 9003	385H-xxx-01	Aluminium laqué, anthracite RAL 9004	385H-xxx-07	Aluminium laqué, noir RAL 9004	385H-xxx-10	Aluminium anodisé	385H-xxx-06					
Aluminium laqué, blanc RAL 9003	385H-xxx-01													
Aluminium laqué, anthracite RAL 9004	385H-xxx-07													
Aluminium laqué, noir RAL 9004	385H-xxx-10													
Aluminium anodisé	385H-xxx-06													
	<p>Plateau de sécurité SIDELIFT 6400</p> <p>L'utilité de la plaque de sécurité est d'arrêter l'élévateur si le meuble entre en contact avec quelque chose. Choisissez un plateau qui convient à la largeur du caisson.</p> <p>Couleur: blanc Épaisseur: 12 mm Profondeur: 466 mm</p> <table border="1"> <tr> <td>30.0 cm largeur</td> <td>6253-030-01</td> </tr> <tr> <td>40.0 cm largeur</td> <td>6253-040-01</td> </tr> <tr> <td>50.0 cm largeur</td> <td>6253-050-01</td> </tr> <tr> <td>60.0 cm largeur</td> <td>6253-060-01</td> </tr> <tr> <td>70.0 cm largeur</td> <td>6253-070-01</td> </tr> <tr> <td>80.0 cm largeur</td> <td>6253-080-01</td> </tr> </table>	30.0 cm largeur	6253-030-01	40.0 cm largeur	6253-040-01	50.0 cm largeur	6253-050-01	60.0 cm largeur	6253-060-01	70.0 cm largeur	6253-070-01	80.0 cm largeur	6253-080-01	
30.0 cm largeur	6253-030-01													
40.0 cm largeur	6253-040-01													
50.0 cm largeur	6253-050-01													
60.0 cm largeur	6253-060-01													
70.0 cm largeur	6253-070-01													
80.0 cm largeur	6253-080-01													
	<p>Pack de sécurité pour plaque de sécurité de votre propre conception</p> <p>Le pack de sécurité contient des micro-interrupteurs et des câbles pour monter votre propre plateau. Instructions avec dimensions de moulures incluses.</p> <p><i>Les dimensions du plateau doivent être:</i> Épaisseur: 12-16 mm Largeur: 400 - 800 mm Profondeur: 466 mm</p>	<table border="1"> <tr> <td></td> <td>6253-00</td> </tr> </table>		6253-00										
	6253-00													
	<p>Télécommande - Contrôle manuel</p> <p>Dimensions: 38 x 110 x 10 mm</p> <p>Pour un élévateur</p>	<table border="1"> <tr> <td></td> <td>61385</td> </tr> </table>		61385										
	61385													
	<p>Panneaux de dissimulation</p> <p>Utiliser pour couvrir les installations sous le plan de travail.</p> <p>Mélamine blanche de 12 mm 2 panneaux hauteur: 438 mm 2 panneaux sont requis pour les longueurs dépassant 2490 mm</p>	<table border="1"> <tr> <td></td> <td>6262-240-01</td> </tr> </table>		6262-240-01										
	6262-240-01													
	<p>Kit attaches panneaux de dissimulation, Sidelift</p> <p>Utilisé pour monter les panneaux coulissants de dissimulation des installations sous le plan de travail.</p> <p>Couleur: Blanc RAL 9003</p>	<table border="1"> <tr> <td></td> <td>6260-008</td> </tr> </table>		6260-008										
	6260-008													
	<p>Profil arrière en aluminium pour le plan de travail</p> <p>À monter derrière le plan de travail. En aluminium brossé</p> <p>Hauteur par-dessus le plan de travail: 20 mm Épaisseur derrière le plan de travail: 3 mm (Par mètre)</p>	<table border="1"> <tr> <td></td> <td>6943-06</td> </tr> </table>		6943-06										
	6943-06													
	<p>Kit limiteur de course</p> <p>Pour limiter la course en ascension ou en descente une fois le système installé. <i>Contient une boîte de programmation et un adaptateur de mémoire.</i></p>	<table border="1"> <tr> <td></td> <td>61400</td> </tr> </table>		61400										
	61400													







6350H

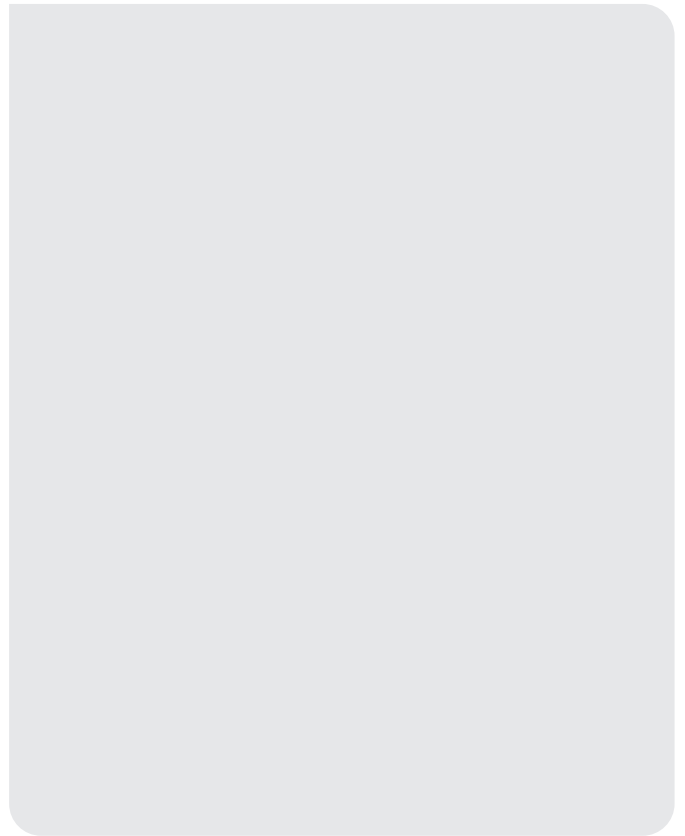

(mm)

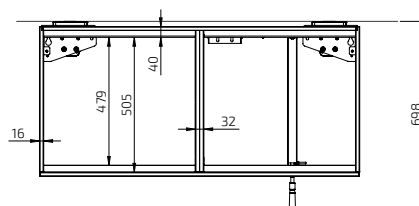
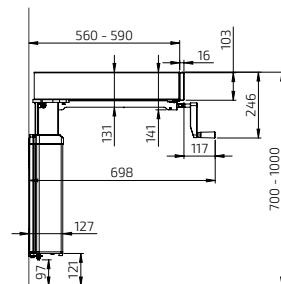
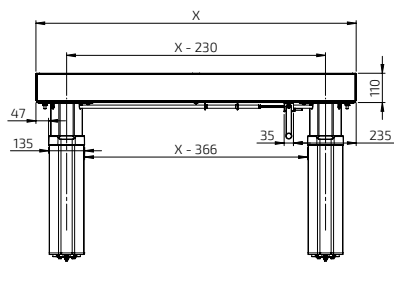



bimobject



bimobject



bimobject



bimobject

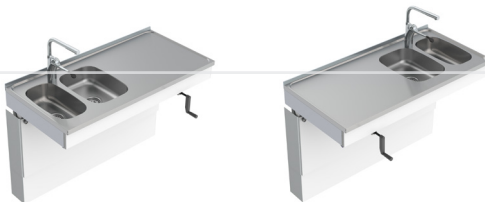

bimobject



bimobject



bimobject

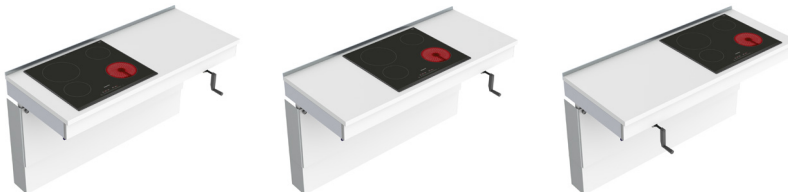

bimobject



bimobject



bimobject



bimobject



bimobject



bimobject

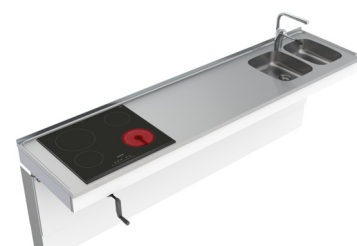
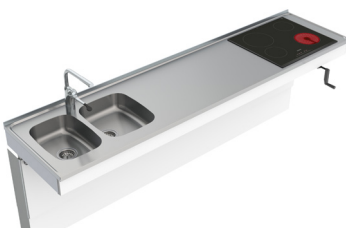

bimobject



CENTERLIFT 960

Îlot de cuisine motorisé avec espace pour genoux

Petits ou grands, tout le monde a besoin d'une hauteur spécifique pour cuisiner.

CENTERLIFT propose une cuisine dans laquelle tout le monde peut travailler confortablement. Le lieu de rassemblement de la famille, au quotidien comme pour les occasions spéciales.

Le système d'élévation peut être intégré à une cuisine venant de n'importe quel fabricant.



L'îlot de cuisine peut être conçu pour s'adapter aux besoins de tout individu. Ici, un évier a été intégré sur l'îlot de cuisine.



Une plaque de cuisson peut être intégrée à l'îlot de cuisine et ainsi devenir accessible à tout type de position, assise ou debout.



Fonctionnement et bénéfices

- Élévateur électrique pour îlot de cuisine
- Hauteur ajustable entre 70 et 110 cm au-dessus du sol (en partant du haut du châssis)
- 200 kg puissance de levage
- La partie supérieure de l'élevateur est livrée pré-montée. Les côtés sont déjà assemblés et ajustables latéralement pour convenir à l'évier et aux plaques de cuisson
- Bandelette de sécurité intégrée

Équipements standards

- Châssis en aluminium fabriqué en usine avec supports mobiles
- Moteurs fixés au sol
- Bandelette de sécurité

Options recommandées

- Interrupteur de commande
- Plan de travail
- Façade
- Plaque de cuisson
- Évier

Informations utiles

- Fixations pour le plan de travail inclus
- Les éviers avec une taille de 120 mm maximum peuvent être intégrés
- Système électronique et moteur "Plug and Play"
- La position du moteur est ajustable sur le côté (puis vissé au sol)



Spécifier la place de l'évier et de la plaque de cuisson

Le plan de travail est assemblé en usine. Les façades latérales sont positionnées pour faciliter le montage final.



Données techniques

Fixations	Sol
Hauteur variable	Motorisé, ajustable en continu sur 400 mm (700-1100 mm, cotes prise depuis le haut du châssis)
Vitesse	30 mm / sec.
Commande	Bouton ou télécommande encastré
Sécurité	La bande de sécurité est placée sous le bord avant du plan de travail. Dès que la bande de sécurité entre en contact avec quelque chose, l'élévateur est stoppé
Raccords électriques	Prise pour 230 V, 2 x 5A
Raccords plomberie	La connexion est effectuée avec des tuyaux flexibles
Capacité de levage	200 kg
Classe IP	IP 20
Largeur, Châssis avec façade	580 / 780 / 980 / 1180 mm
Largeur, Châssis sans façade	548 / 748 / 948 / 1148 mm
Longueur du plan de travail	1200 / 1400 / 1600 / 1800 / 2000 / 2200 / 2400 / 2600 / 2800 mm
Largeur du plan de travail	600 / 800 / 1000 / 1200 mm
Hauteur du bandeau avant	103 mm
Contenu de la livraison	Plan de travail pré-monté, bandelette de sécurité pré-montée et moteurs inclus
Attaches pré montées pour	Les façades et le plan de travail
Matériau	Cadre en aluminium
Garantie	2 ans
	CE

Dimensions

(mm)

Longueur (X) Châssis avec façade	Longueur (X) Châssis sans façade	Longueur du plan de travail
1180 mm	1148 mm	1200 mm
1380 mm	1348 mm	1400 mm
1580 mm	1548 mm	1600 mm
1780 mm	1748 mm	1800 mm
1980 mm	1948 mm	2000 mm
2180 mm	2148 mm	2200 mm
2380 mm	2348 mm	2400 mm
2580 mm	2548 mm	2600 mm
2780 mm	2748 mm	2800 mm

Largeur (Y) Châssis avec façade	Largeur (Y) Châssis sans façade	Largeur du plan de travail
580 mm	548 mm	600 mm
780 mm	748 mm	800 mm
980 mm	948 mm	1000 mm
1180 mm	1148 mm	1200 mm

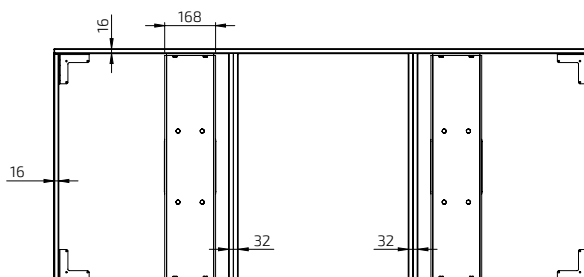
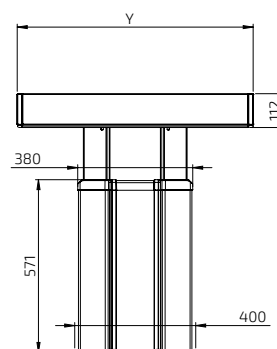
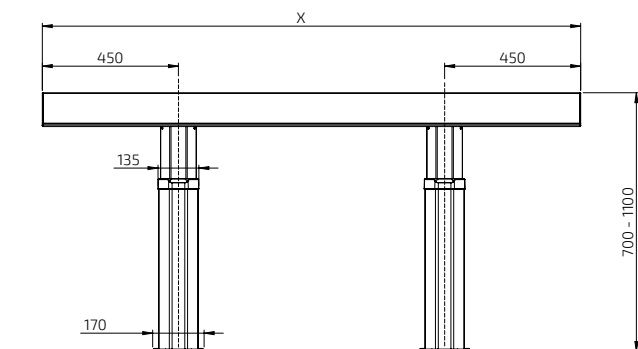

CENTERLIFT 960HA

- Largeur de 58 cm, façade blanche ou en aluminium anodisé
- Amplitude de réglage 70 à 110 cm (40 cm)



Pour plan de travail (cm)	Longueur (cm)	Largeur (cm)	Références Façade Alu. blanche	Références Façade Alu. Anodisée
120.0 x 60.0 cm	118.0	58.0	960HA-120-01	960HA-120-06
140.0 x 60.0 cm	138.0	58.0	960HA-140-01	960HA-140-06
160.0 x 60.0 cm	158.0	58.0	960HA-160-01	960HA-160-06
180.0 x 60.0 cm	178.0	58.0	960HA-180-01	960HA-180-06
200.0 x 60.0 cm	198.0	58.0	960HA-200-01	960HA-200-06
220.0 x 60.0 cm	218.0	58.0	960HA-220-01	960HA-220-06
240.0 x 60.0 cm	238.0	58.0	960HA-240-01	960HA-240-06
260.0 x 60.0 cm	258.0	58.0	960HA-260-01	960HA-260-06
280.0 x 60.0 cm	278.0	58.0	960HA-280-01	960HA-280-06

CENTERLIFT 960HC

- Largeur de 78 cm, façade blanche ou en aluminium anodisé
- Amplitude de réglage 70 à 110 cm (40 cm)



Pour plan de travail (cm)	Longueur (cm)	Largeur (cm)	Références Façade Alu. blanche	Références Façade Alu. Anodisée
120.0 x 80.0 cm	118.0	78.0	960HC-120-01	960HC-120-06
140.0 x 80.0 cm	138.0	78.0	960HC-140-01	960HC-140-06
160.0 x 80.0 cm	158.0	78.0	960HC-160-01	960HC-160-06
180.0 x 80.0 cm	178.0	78.0	960HC-180-01	960HC-180-06
200.0 x 80.0 cm	198.0	78.0	960HC-200-01	960HC-200-06
220.0 x 80.0 cm	218.0	78.0	960HC-220-01	960HC-220-06
240.0 x 80.0 cm	238.0	78.0	960HC-240-01	960HC-240-06
260.0 x 80.0 cm	258.0	78.0	960HC-260-01	960HC-260-06
280.0 x 80.0 cm	278.0	78.0	960HC-280-01	960HC-280-06

CENTERLIFT 960HE

- Profondeur de 98 cm, façade blanche ou en aluminium anodisé
- Amplitude de réglage 70 à 110 cm (40 cm)



Pour plan de travail (cm)	Longueur (cm)	Largeur (cm)	Références Façade Alu. blanche	Références Façade Alu. Anodisée
120.0 x 100.0 cm	118.0	98.0	960HE-120-01	960HE-120-06
140.0 x 100.0 cm	138.0	98.0	960HE-140-01	960HE-140-06
160.0 x 100.0 cm	158.0	98.0	960HE-160-01	960HE-160-06
180.0 x 100.0 cm	178.0	98.0	960HE-180-01	960HE-180-06
200.0 x 100.0 cm	198.0	98.0	960HE-200-01	960HE-200-06
220.0 x 100.0 cm	218.0	98.0	960HE-220-01	960HE-220-06
240.0 x 100.0 cm	238.0	98.0	960HE-240-01	960HE-240-06
260.0 x 100.0 cm	258.0	98.0	960HE-260-01	960HE-260-06
280.0 x 100.0 cm	278.0	98.0	960HE-280-01	960HE-280-06

CENTERLIFT 960HF

- Profondeur de 118 cm, façade blanche ou en aluminium anodisé
- Amplitude de réglage 70 à 110 cm (40 cm)



Pour plan de travail (cm)	Longueur (cm)	Largeur (cm)	Références Façade Alu. blanche	Références Façade Alu. Anodisée
120.0 x 120.0 cm	118.0	118.0	960HF-120-01	960HF-120-06
140.0 x 120.0 cm	138.0	118.0	960HF-140-01	960HF-140-06
160.0 x 120.0 cm	158.0	118.0	960HF-160-01	960HF-160-06
180.0 x 120.0 cm	178.0	118.0	960HF-180-01	960HF-180-06
200.0 x 120.0 cm	198.0	118.0	960HF-200-01	960HF-200-06
220.0 x 120.0 cm	218.0	118.0	960HF-220-01	960HF-220-06
240.0 x 120.0 cm	238.0	118.0	960HF-240-01	960HF-240-06
260.0 x 120.0 cm	258.0	118.0	960HF-260-01	960HF-260-06
280.0 x 120.0 cm	278.0	118.0	960HF-280-01	960HF-280-06

CENTERLIFT 960HA - Pour votre propre façade

- Largeur de 54.8 cm
- Amplitude de réglage 70 à 110 cm (40 cm)



Pour plan de travail (cm)	Longueur (cm)	Largeur (cm)	Références
120.0 x 60.0 cm	114.8	54.8	960HA-120-00
140.0 x 60.0 cm	134.8	54.8	960HA-140-00
160.0 x 60.0 cm	154.8	54.8	960HA-160-00
180.0 x 60.0 cm	174.8	54.8	960HA-180-00
200.0 x 60.0 cm	194.8	54.8	960HA-200-00
220.0 x 60.0 cm	214.8	54.8	960HA-220-00
240.0 x 60.0 cm	234.8	54.8	960HA-240-00
260.0 x 60.0 cm	254.8	54.8	960HA-260-00
280.0 x 60.0 cm	274.8	54.8	960HA-280-00

CENTERLIFT 960HC - Pour votre propre façade

- Largeur de 74.8 cm
- Amplitude de réglage 70 à 110 cm (40 cm)



Pour plan de travail (cm)	Longueur (cm)	Largeur (cm)	Références
120.0 x 80.0 cm	114.8	74.8	960HC-120-00
140.0 x 80.0 cm	134.8	74.8	960HC-140-00
160.0 x 80.0 cm	154.8	74.8	960HC-160-00
180.0 x 80.0 cm	174.8	74.8	960HC-180-00
200.0 x 80.0 cm	194.8	74.8	960HC-200-00
220.0 x 80.0 cm	214.8	74.8	960HC-200-00
240.0 x 80.0 cm	234.8	74.8	960HC-240-00
260.0 x 80.0 cm	254.8	74.8	960HC-260-00
280.0 x 80.0 cm	274.8	74.8	960HC-280-00

CENTERLIFT 960HE - Pour votre propre façade

- Largeur de 94.8 cm
- Amplitude de réglage 70 à 110 cm (40 cm)



Pour plan de travail (cm)	Longueur (cm)	Largeur (cm)	Références
120.0 x 100.0 cm	114.8	94.8	960HE-120-00
140.0 x 100.0 cm	134.8	94.8	960HE-140-00
160.0 x 100.0 cm	154.8	94.8	960HE-160-00
180.0 x 100.0 cm	174.8	94.8	960HE-180-00
200.0 x 100.0 cm	194.8	94.8	960HE-200-00
220.0 x 100.0 cm	214.8	94.8	960HE-220-00
240.0 x 100.0 cm	234.8	94.8	960HE-240-00
260.0 x 100.0 cm	254.8	94.8	960HE-260-00
280.0 x 100.0 cm	274.8	94.8	960HE-280-00

CENTERLIFT 960HF - Pour votre propre façade

- Largeur de 114.8 cm
- Amplitude de réglage 70 à 110 cm (40 cm)



Pour plan de travail (cm)	Longueur (cm)	Largeur (cm)	Références
120.0 x 120.0 cm	114.8	114.8	960HF-120-00
140.0 x 120.0 cm	134.8	114.8	960HF-140-00
160.0 x 120.0 cm	154.8	114.8	960HF-160-00
180.0 x 120.0 cm	174.8	114.8	960HF-180-00
200.0 x 120.0 cm	194.8	114.8	960HF-200-00
220.0 x 120.0 cm	214.8	114.8	960HF-220-00
240.0 x 120.0 cm	234.8	114.8	960HF-240-00
260.0 x 120.0 cm	254.8	114.8	960HF-260-00
280.0 x 120.0 cm	274.8	114.8	960HF-280-00



Interrupteur de commande mini
Avec câbles, pour montage encastré
Diamètre: 20 mm

61318



Interrupteur de commande en aluminium

Avec câbles, pour montage encastré
Dimensions: 82 x 82 x 17 mm

61320



Télécommande radio

Dimensions: 38 x 110 x 10 mm

61385



Cadre multi-compartiments, en aluminium

Pour y insérer les prises de courant, interrupteurs ou boutons de commande dans un cadre à plusieurs compartiments

Cadre 2 compartiments:
153 x 82 x 9 mm

61352

Cadre 3 compartiments:
225 x 82 x 9 mm

61353

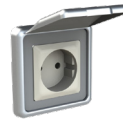

Prise en aluminium

Prise terre avec couvercle à rabat
Dimensions: 82 x 82 x 17 mm
Seulement en Europe

61330



Interrupteur en aluminium

Pour l'éclairage, par exemple.
Le bouton a un scotch pour un marquage optionnel.
Dimensions: 82 x 82 x 17 mm

61331



Dispositif de verrouillage par clé

Empêche les utilisations non autorisées.
Dimensions: 23 x 9 mm

61360



Cache tuyaux

Montée sous le plan de travail pour dissimuler les tuyaux.

Aluminium anodisé
Les attaches sont incluses

Largeur: 300 mm
Profondeur: 200 mm

61508-06



CENTERLIFT 6490

Îlot de cuisine motorisé avec caissons suspendus et espace pour les genoux

Le CENTERLIFT 6490 est un îlot de cuisine motorisé.

Un lieu de travail à hauteur variable vous est proposé avec des meubles d'un côté permettant un espace de rangement et un espace libre de l'autre proposant de la place pour les genoux.

CENTERLIFT permet une cuisine dans laquelle tout le monde peut travailler et se rassembler confortablement.

L'élévateur peut être intégré à une cuisine venant de n'importe quel fabricant.



Un côté est ouvert à un espace pour les jambes lorsque que vous travaillez assis.



Un évier peu profond et une plaque de cuisine peuvent être intégrés à l'îlot de cuisine.



La variation de la hauteur de l'îlot entraîne aussi celle du caisson de rangement suspendu. Un bon niveau de stockage est ainsi permis.



Fonctionnement et bénéfices

- Îlot de cuisine motorisé avec caissons suspendus et espace pour les genoux
- Hauteur ajustable entre 70 et 110 cm au-dessus du sol (en partant du haut du châssis)
- 400 kg puissance de levage
- Système de sécurité sous les caissons suspendus et sous la partie évidée du plan

Équipements standards

- Châssis en aluminium monté en usine
- Moteurs fixés au sol
- Interrupteur de commande
- Bandelette de sécurité (située sous le plan au niveau de la zone libre pour genoux)

Options recommandées

- Caissons suspendus
- Cache tuyaux
- Façade
- Plateau de sécurité (sous les caissons suspendus)
- Plan de travail
- Évier
- Plaque de cuisson

Informations utiles

- Attaches pour plan de travail et façade inclus
- Longueur du plan de travail = Longueur de l'élévateur + épaisseur du cache latéral + place supplémentaire voulue
- Profondeur du plan de travail = profondeur du châssis (1106 mm) + épaisseur du bandeau de façade + débord désiré
- Electronique et motorisation "Plug and Play"
- Le panneau coulissant de dissimulation peut cacher les installations sous plan aux endroits où ce dernier est évidé. 1 pièce, Longueur = Longueur de l'élévateur (châssis), hauteur 510 mm, épaisseur 12-20 mm

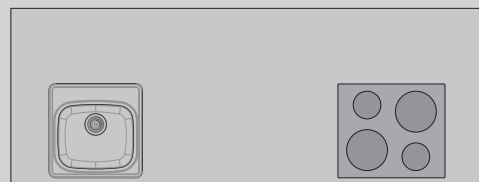

A la commande, précisez l'emplacement des tiroirs, de l'évier et des plaques de cuisson

Le plan de travail est préparé en usine assemblés pour faciliter le montage final.

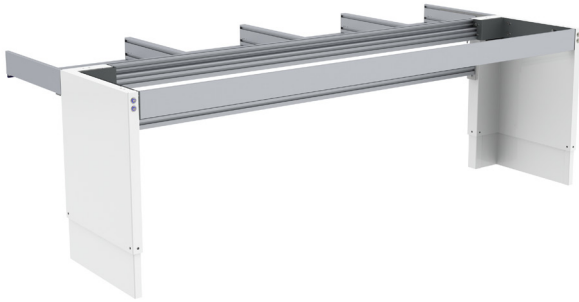

Données techniques

Fixations	Au sol
Hauteur variable	Motorisé, ajustable en continu sur 400 mm (700-1100 mm, cotes prise depuis le haut du châssis)
Vitesse	20 mm / sec.
Commande	Interrupteur fixé en retrait au niveau des moteurs (côté gauche et droit)
Sécurité	Système de sécurité sous le meuble et sous l'espace libre pour les genoux. L'utilité de l'interrupteur de sécurité est d'arrêter l'élévateur si le meuble entre en contact avec quelque chose.
Raccords électriques	Prise pour 230 V, 2 x 5A
Raccords plomberie	La connexion est effectuée avec des tuyaux flexibles
Capacité de levage	400 kg
Classe IP	IP 20
Profondeur du cadre	1106 mm
Hauteur façade du côté évidé pour les jambes	103 mm
Dimensions du panneau de dissimulation du côté évidé pour les jambes	1 pièce, Longueur = Longueur de l'élévateur (châssis), hauteur 510 mm, épaisseur 12-20 mm.
Longueur du plan de travail	Longueur de l'élévateur + épaisseur de la protection latérale + surface supplémentaire désirée
Profondeur du plan de travail	Profondeur de l'élévateur (1106 mm) + épaisseur de la façade + surface supplémentaire désirée
Contenu de la livraison	1 colis avec les unités motrices. 1 colis avec les poutres. 1 colis avec le châssis en aluminium pré-monté pour la partie avec la place laissée pour les genoux
Attaches pré montées pour	Attaches façades et plan de travail
Matériau	Moteurs en acier laqué (S235JRG2). Équerres en aluminium. Châssis en aluminium pour le côté évidé pour les jambes.
Garantie	2 ans
	CE

Dimensions

(mm)

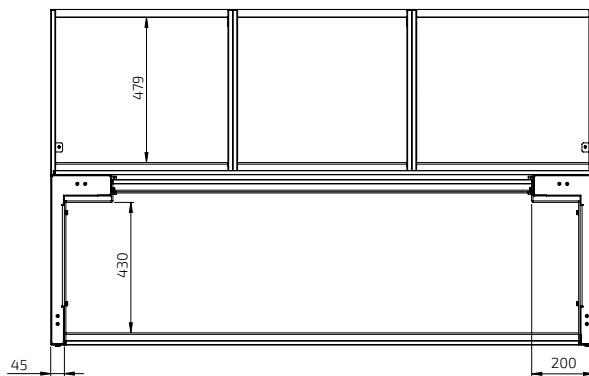
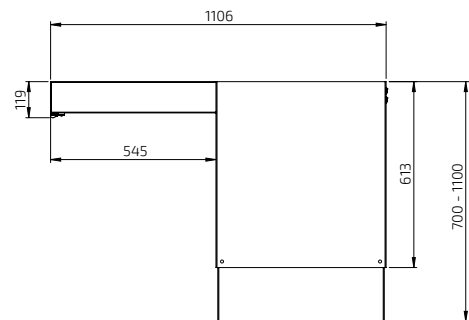
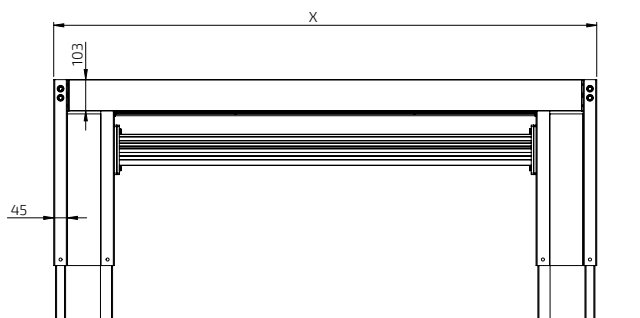

CENTERLIFT 6490



Côté avec espace pour les genoux pour pouvoir travailler assis.



Meuble sur l'autre côté permettant un large espace de rangement.



Les meubles sont équipés de deux tiroirs à sortie totale et fermeture amortie.



Le côté avec espace pour les genoux peut-être équipé de tiroirs.



Système de sécurité, comprenant un plateau de sécurité sous le meuble et des bandelettes sous l'espace libre pour genoux, arrête l'élévateur si n'importe quel objet entre en contact avec les capteurs.



Petit tiroir supplémentaire avec roues pour les déchets.

CENTERLIFT 6490

- RAL 9003 Blanc

- Inclus un interrupteur de commande miniature dans l'unité motrice (côtés gauche et droit)

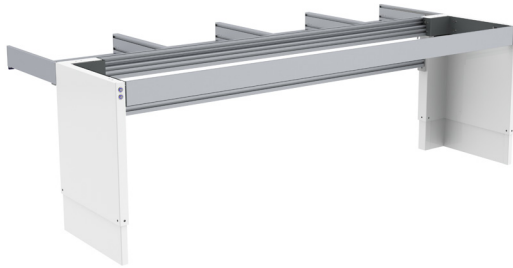

Longueur (cm)	Références	Longueur (cm)	Références
79.0	6490HA-079-01	209.0	6490HA-209-01
89.0	6490HA-089-01	219.0	6490HA-219-01
99.0	6490HA-099-01	229.0	6490HA-229-01
109.0	6490HA-109-01	239.0	6490HA-239-01
119.0	6490HA-119-01	249.0	6490HA-249-01
129.0	6490HA-129-01	259.0	6490HA-259-01
139.0	6490HA-139-01	269.0	6490HA-269-01
149.0	6490HA-149-01	279.0	6490HA-279-01
159.0	6490HA-159-01	289.0	6490HA-289-01
169.0	6490HA-169-01	299.0	6490HA-299-01
179.0	6490HA-179-01	309.0	6490HA-309-01
189.0	6490HA-189-01	319.0	6490HA-319-01
199.0	6490HA-199-01	329.0	6490HA-329-01

CENTERLIFT 6490

- RAL 9004 anthracite

- Inclus un interrupteur de commande miniature dans l'unité motrice (côtés gauche et droit)

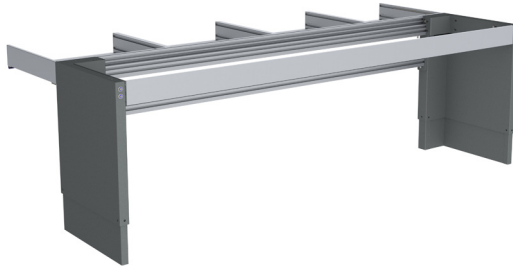

79.0	6490HA-079-07	209.0	6490HA-209-07
89.0	6490HA-089-07	219.0	6490HA-219-07
99.0	6490HA-099-07	229.0	6490HA-229-07
109.0	6490HA-109-07	239.0	6490HA-239-07
119.0	6490HA-119-07	249.0	6490HA-249-07
129.0	6490HA-129-07	259.0	6490HA-259-07
139.0	6490HA-139-07	269.0	6490HA-269-07
149.0	6490HA-149-07	279.0	6490HA-279-07
159.0	6490HA-159-07	289.0	6490HA-289-07
169.0	6490HA-169-07	299.0	6490HA-299-07
179.0	6490HA-179-07	309.0	6490HA-309-07
189.0	6490HA-189-07	319.0	6490HA-319-07
199.0	6490HA-199-07	329.0	6490HA-329-07

CENTERLIFT 6490

- RAL 9005 noir

- Inclus un interrupteur de commande miniature dans l'unité motrice (côtés gauche et droit)

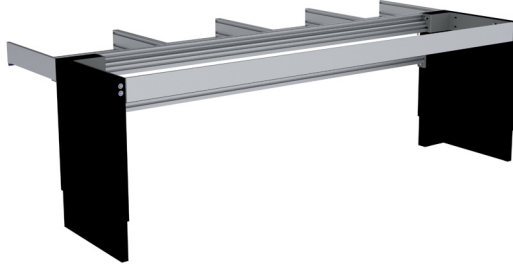

79.0	6490HA-079-10	209.0	6490HA-209-10
89.0	6490HA-089-10	219.0	6490HA-219-10
99.0	6490HA-099-10	229.0	6490HA-229-10
109.0	6490HA-109-10	239.0	6490HA-239-10
119.0	6490HA-119-10	249.0	6490HA-249-10
129.0	6490HA-129-10	259.0	6490HA-259-10
139.0	6490HA-139-10	269.0	6490HA-269-10
149.0	6490HA-149-10	279.0	6490HA-279-10
159.0	6490HA-159-10	289.0	6490HA-289-10
169.0	6490HA-169-10	299.0	6490HA-299-10
179.0	6490HA-179-10	309.0	6490HA-309-10
189.0	6490HA-189-10	319.0	6490HA-319-10
199.0	6490HA-199-10	329.0	6490HA-329-10

Options recommandées

Façade latérale côté plein



Joues latérales



Façade permettant de dissimuler le cadre de l'élévateur



Caissons suspendus

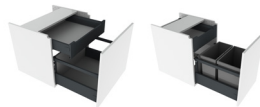

Plaques de sécurité (sous les caissons suspendus)

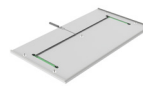

Façade latérale côté évidé sous plan

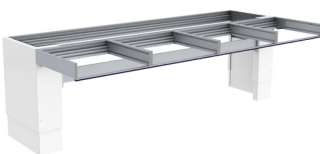

Interrupteur de commande



Façade



Tiroir

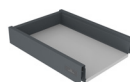

Panneaux de dissimulation et un cache tuyau

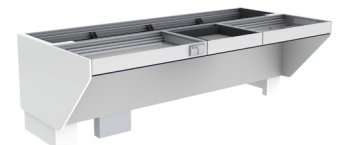



Caisson suspendu avec tiroirs

Le meuble a un large tiroir et un petit tiroir intérieur pour les emplacements à couverts et ustensiles.

Sortie totale et fermeture amortie.
Hauteur du cadre: 510 mm
Profondeur du cadre: 470 mm

Cadre en mélaminé blanc.
Porte en blanc laqué (NCS 0500-N)

30.0 cm	760-030-01
40.0 cm	760-040-01
50.0 cm	760-050-01
60.0 cm	760-060-01
70.0 cm	760-070-01
80.0 cm	760-080-01

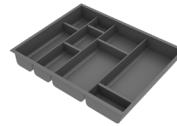

Compartment couverts pour tiroirs interne

Compartment pratique qui peut s'adapter à vos besoins.

Pour tiroir de 30 cm de large	460-030
Pour tiroir de 40 cm de large	460-040
Pour tiroir de 50 cm de large	460-050
Pour tiroir de 60 cm de large	460-060
Pour tiroir de 70 cm de large	460-070
Pour tiroir de 80 cm de large	460-080



Cache tuyaux

Ce lot contient deux plaques de protection gâlbées

Panneau MDF 16 mm, blanc laqué (NCS 0500-N)

61515-01



Caisson suspendu avec bac de déchets pour tri sélectif, 40 cm

L'armoire est équipée de 2 bacs à déchets. La partie supérieure a un tiroir interne pour le rangement des couverts et ustensiles.

Sortie totale et fermeture amortie.
Hauteur du cadre: 510 mm
Largeur du cadre: 470 mm

Bacs à déchets: 1 de 17 litres et 1 de 11 litres

Cadre en mélaminé blanc.
Porte en blanc laqué (NCS 0500-N)

761-040-01



Façade qui cache le châssis de l'élevateur

Plaque permettant de dissimuler le cadre de l'élevateur par-dessus le tiroir.

Longueur totale:
Longueur de l'élevateur - 94 mm

Remplacer xxx par le nombre de centimètres souhaités lors de la commande.
Exemple: 385H-040-01 pour 40 cm

Hauteur: 103 mm	
Panneau MDF blanc, NCS 0500-N	380H-xxx-01
Aluminium laqué, blanc RAL 9003	385H-xxx-01
Aluminium laqué, anthracite RAL 9004	385H-xxx-07
Aluminium laqué, noir RAL 9005	385H-xxx-10
Aluminium anodisé	385H-xxx-06



Caisson suspendu avec bac de déchets pour tri sélectif, 60 cm

L'armoire est équipée de 4 bacs à déchets. La partie supérieure a un tiroir interne pour le rangement des couverts et ustensiles.

Sortie totale et fermeture amortie.
Hauteur du cadre: 510 mm
Largeur du cadre: 470 mm

Bacs à déchets: 1 de 17 litres, 1 de 11 litres, 1 de 8 litres, 1 de 5 litres

Cadre en mélaminé blanc.
Porte en blanc laqué (NCS 0500-N)

761-060-01

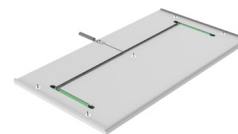

Plaques de sécurité CENTERLIFT 6490

La fonction de la plaque de sécurité est de stopper le mouvement du meuble si la plaque entre en contact avec un objet.
Monté sous le caisson suspendu.

Couleur: blanc	
Épaisseur: 12 mm	
Profondeur: 466 mm	
30.0 cm Longueur	6253-030-01
40.0 cm Longueur	6253-040-01
50.0 cm Longueur	6253-050-01
60.0 cm Longueur	6253-060-01
70.0 cm Longueur	6253-070-01
80.0 cm Longueur	6253-080-01

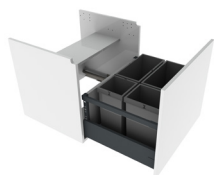

Caisson suspendu sous évier, 60 cm

L'armoire est équipée de 4 bacs à déchets.

Sortie totale et fermeture amortie.
Hauteur du cadre: 510 mm
Largeur du cadre: 470 mm

Bacs à déchets: 1 de 17 litres, 1 de 11 litres, 1 de 8 litres, 1 de 5 litres

Cadre en mélaminé blanc.
Porte en blanc laqué (NCS 0500-N)

762-060-01



Pack de sécurité pour plaque de sécurité de votre propre conception

Le pack de sécurité contient des micro-interrupteurs et des câbles pour monter votre propre plateau. Instructions avec dimensions de moulures incluses.

Les dimensions du plateau doivent être:

Épaisseur: 12-16 mm Largeur: 400 - 800 mm

Profondeur: 466 mm

6253-00



Caisson suspendu sous évier, 80 cm

L'armoire est équipée de 6 bacs à déchets.

Sortie totale et fermeture amortie.
Hauteur du cadre: 510 mm
Largeur du cadre: 470 mm

Bacs à déchets: 1 de 17 litres, 1 de 11 litres, 2 de 8 litres, 2 de 5 litres

Cadre en mélaminé blanc.
Porte en blanc laqué (NCS 0500-N)

















762-080-01



Attaches pour armoire suspendue

Un ensemble par armoire.

6250-001

	<p>Interrupteur de commande en aluminium</p> <p>Avec câbles, pour montage encastré Dimensions: 82 x 82 x 17 mm</p>	<p>61320</p>		<p>Compartiment à couverts</p>	<table border="1"> <tr><td>Pour tiroir de 30 cm de large</td><td>463-030</td></tr> <tr><td>Pour tiroir de 40 cm de large</td><td>463-040</td></tr> <tr><td>Pour tiroir de 50 cm de large</td><td>463-050</td></tr> <tr><td>Pour tiroir de 60 cm de large</td><td>463-060</td></tr> <tr><td>Pour tiroir de 80 cm de large</td><td>463-080</td></tr> </table>	Pour tiroir de 30 cm de large	463-030	Pour tiroir de 40 cm de large	463-040	Pour tiroir de 50 cm de large	463-050	Pour tiroir de 60 cm de large	463-060	Pour tiroir de 80 cm de large	463-080												
Pour tiroir de 30 cm de large	463-030																										
Pour tiroir de 40 cm de large	463-040																										
Pour tiroir de 50 cm de large	463-050																										
Pour tiroir de 60 cm de large	463-060																										
Pour tiroir de 80 cm de large	463-080																										
	<p>Interrupteur de commande mini</p> <p>Avec câbles, pour montage encastré Diamètre: 20 mm</p>	<p>61318</p>		<p>Plaque de couverture sous l'élevateur de plan de travail Permet un dessous lisse. A monter sous la plaque de cuisson.</p>	<table border="1"> <tr><td>Métal laqué blanc RAL 9003</td><td></td></tr> <tr><td>60.0 cm</td><td>6266-060</td></tr> <tr><td>70.0 cm</td><td>6266-070</td></tr> <tr><td>80.0 cm</td><td>6266-080</td></tr> <tr><td>90.0 cm</td><td>6266-090</td></tr> <tr><td>100.0 cm</td><td>6266-100</td></tr> </table>	Métal laqué blanc RAL 9003		60.0 cm	6266-060	70.0 cm	6266-070	80.0 cm	6266-080	90.0 cm	6266-090	100.0 cm	6266-100										
Métal laqué blanc RAL 9003																											
60.0 cm	6266-060																										
70.0 cm	6266-070																										
80.0 cm	6266-080																										
90.0 cm	6266-090																										
100.0 cm	6266-100																										
	<p>Télécommande radio</p> <p>Dimensions: 38 x 110 x 10 mm Pour 1 élévateur</p>	<p>61385</p>																									
	<p>Cadre de regroupement, design ALU Regroupe la prise de courant, l'interrupteur ou les boutons de commande dans un cadre à plusieurs compartiments</p>	<table border="1"> <tr><td>Cadre 2 compartiments: 153 x 82 x 9 mm</td><td>61352</td></tr> <tr><td>Cadre 3 compartiments: 225 x 82 x 9 mm</td><td>61353</td></tr> </table>	Cadre 2 compartiments: 153 x 82 x 9 mm	61352	Cadre 3 compartiments: 225 x 82 x 9 mm	61353		<p>Panneaux de dissimulation Utiliser pour couvrir les installations sous le plan de travail.</p> <p>Mélamine blanche de 12 mm, 2 panneaux hauteur: 510 mm 2 pièces sont nécessaires pour les longueurs dépassant 2490 mm</p>	<table border="1"> <tr><td></td><td>6263-240-01</td></tr> </table>		6263-240-01																
Cadre 2 compartiments: 153 x 82 x 9 mm	61352																										
Cadre 3 compartiments: 225 x 82 x 9 mm	61353																										
	6263-240-01																										
	<p>Prise en aluminium Prise terre avec couvercle à rabat Dimensions: 82 x 82 x 17 mm Seulement en Europe</p>	<p>61330</p>		<p>Kit attaches panneaux de dissimulation Utilisé pour monter les panneaux coulissants de dissimulation des installations sous le plan de travail.</p>	<table border="1"> <tr><td>2 pièces sont nécessaires pour les longueurs dépassant 2490 mm</td><td>6263-001</td></tr> </table>	2 pièces sont nécessaires pour les longueurs dépassant 2490 mm	6263-001																				
2 pièces sont nécessaires pour les longueurs dépassant 2490 mm	6263-001																										
	<p>Interrupteur en aluminium Pour l'éclairage, par exemple. Le bouton a un scotch pour un marquage optionnel. Dimensions: 82 x 82 x 17 mm</p>	<p>61331</p>		<p>Cache tuyaux Montée sous le plan de travail pour dissimuler les tuyaux.</p>	<table border="1"> <tr><td>Aluminium anodisé Les attaches sont incluses Largeur: 300 mm, Profondeur: 85 mm</td><td></td></tr> </table>	Aluminium anodisé Les attaches sont incluses Largeur: 300 mm, Profondeur: 85 mm																					
Aluminium anodisé Les attaches sont incluses Largeur: 300 mm, Profondeur: 85 mm																											
	<p>Dispositif de verrouillage par clé Empêche les utilisations non autorisées. Dimensions: 23 x 9 mm</p>	<p>61360</p>		<p>Kit limiteur de course Pour limiter la course en ascension ou en descente une fois le système installé Contient une boîte de programmation et un adaptateur de mémoire.</p>	<table border="1"> <tr><td></td><td>61400</td></tr> </table>		61400																				
	61400																										
	<p>Façade pour côté évidé sous plan Façade pour le châssis aux endroits évasés pour les genoux.</p> <p>Longueur totale: Longueur de l'élévateur - 94 mm</p> <p>Remplacer xxx par le nombre de centimètres souhaités lors de la commande Exemple 385H-040-01 pour 40 cm Egalement utilisé pour les tiroirs Longueurs optionnelles: 20.0 - 340.0 cm Taille: 103 mm</p> <table border="1"> <tr><td>Panneau MDF blanc, NCS 0500-N</td><td>380H-xxx-01</td></tr> <tr><td>Lacquered Alu. white RAL 9003</td><td>385H-xxx-01</td></tr> <tr><td>Lacquered Alu. anthracite RAL 9004</td><td>385H-xxx-07</td></tr> <tr><td>Aluminium laqué, noir RAL 9005</td><td>385H-xxx-10</td></tr> <tr><td>Aluminium anodisé</td><td>385H-xxx-06</td></tr> </table>	Panneau MDF blanc, NCS 0500-N	380H-xxx-01	Lacquered Alu. white RAL 9003	385H-xxx-01	Lacquered Alu. anthracite RAL 9004	385H-xxx-07	Aluminium laqué, noir RAL 9005	385H-xxx-10	Aluminium anodisé	385H-xxx-06			<p>Meuble sur roues avec tiroirs et tiroirs intérieurs, Sortie totale et fermeture amortie.</p> <p>Le meuble peut être ouvert en tirant le tiroir.</p> <p>Largeur: 400 mm, Hauteur: 574 mm Profondeur, poignée incluse: 495 mm</p> <p>Plateau supérieur en compact blanc stratifié avec poignée.</p> <p>Cadre en mélaminé blanc Porte en blanc laqué (NCS 0500-N)</p>	<table border="1"> <tr><td></td><td>770-040-01</td></tr> </table>		770-040-01										
Panneau MDF blanc, NCS 0500-N	380H-xxx-01																										
Lacquered Alu. white RAL 9003	385H-xxx-01																										
Lacquered Alu. anthracite RAL 9004	385H-xxx-07																										
Aluminium laqué, noir RAL 9005	385H-xxx-10																										
Aluminium anodisé	385H-xxx-06																										
	770-040-01																										
	<p>Tiroir intégré à sortie totale, système de fermeture amortie et push to open Profondeur: 470 mm, taille: 85 mm Couleur: Anthracite (RAL 9004)</p> <table border="1"> <tr><td>30.0 cm</td><td>465H-030</td></tr> <tr><td>40.0 cm</td><td>465H-040</td></tr> <tr><td>50.0 cm</td><td>465H-050</td></tr> <tr><td>60.0 cm</td><td>465H-060</td></tr> <tr><td>80.0 cm</td><td>465H-080</td></tr> <tr><td>30.0 cm - Push-to-open</td><td>466H-030</td></tr> <tr><td>40.0 cm - Push-to-open</td><td>466H-040</td></tr> <tr><td>50.0 cm - Push-to-open</td><td>466H-050</td></tr> <tr><td>60.0 cm - Push-to-open</td><td>466H-060</td></tr> <tr><td>80.0 cm - Push-to-open</td><td>466H-080</td></tr> </table>	30.0 cm	465H-030	40.0 cm	465H-040	50.0 cm	465H-050	60.0 cm	465H-060	80.0 cm	465H-080	30.0 cm - Push-to-open	466H-030	40.0 cm - Push-to-open	466H-040	50.0 cm - Push-to-open	466H-050	60.0 cm - Push-to-open	466H-060	80.0 cm - Push-to-open	466H-080			<p>Meuble sur roues avec compartiments de tri des déchets et tiroir interne, Sortie totale et fermeture amortie.</p> <p>Le cabinet s'ouvre en tirant le tiroir. Le fond avec les poubelles est inclus.</p> <p>Bac inclus: 1 de 11 litres et 1 de 17 litres</p> <p>Largeur: 400 mm, Hauteur: 574 mm Profondeur, poignée incluse: 495 mm</p> <p>Plateau supérieur en compact blanc stratifié avec poignée.</p> <p>Cadre en mélaminé blanc Porte en blanc laqué (NCS 0500-N)</p>	<table border="1"> <tr><td></td><td>771-040-01</td></tr> </table>		771-040-01
30.0 cm	465H-030																										
40.0 cm	465H-040																										
50.0 cm	465H-050																										
60.0 cm	465H-060																										
80.0 cm	465H-080																										
30.0 cm - Push-to-open	466H-030																										
40.0 cm - Push-to-open	466H-040																										
50.0 cm - Push-to-open	466H-050																										
60.0 cm - Push-to-open	466H-060																										
80.0 cm - Push-to-open	466H-080																										
	771-040-01																										

ERGOSTEEL

Éviers et mitigeurs

Les éviers de la gamme ERGOSTEEL sont tous peu profonds et sont adaptés à une position assise.

Nos mitigeurs sont adaptés aux éviers peu profonds et possèdent un long levier ergonomique.



Éviers à encastrer



Nos éviers sont encastrés en bas du plan de travail ou par-dessus. Les éviers ont une épaisseur de 0,8 mm, en acier lisse inoxydable.



Par-dessus

Un trou est fait sur le plan de travail et l'évier est intégré par-dessus. L'évier est ensuite attaché par-dessous avec des raccords tandis que le bord se place sur le dessus du plan. Cette méthode est adaptée à tous types de matériaux excepté la pierre naturelle. Le trou est fait sur place par un installateur.



Par-dessous

Un trou est fait dans le plan de travail par le bas. L'évier est ensuite collé par dessous. L'épaisseur de la partie visible de l'évier au dessus du plan varie selon le type de plan: stratifié, en bois ou en pierre acrylique. Produit fourni assemblé en usine.



Les éviers sont peu profonds, adaptés à une activité assise.



Les éviers sont disponibles en différentes tailles et combinaisons.

Blocs éviers complets



Nos modèles d'éviers ont une épaisseur de 1 mm, en feuille d'acier inoxydable. Un rebord surélevé autour de l'évier permet d'empêcher que l'eau ne coule par-dessus le bord.

Nos modèles d'éviers sont adaptés à nos systèmes de plans à hauteur variable et offrent un espace de 15 mm depuis le mur pour protéger des projections d'eau.

La largeur de l'évier est 10 mm plus court qu'un modèle standard pour permettre un écart entre chaque côté du meuble à hauteur variable et des meubles adjacents.



Les éviers sont peu profonds, adaptés à une activité assise.

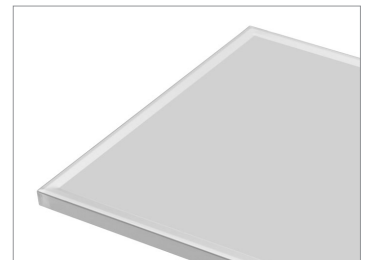

Le rebord surelevé empêche efficacement l'eau de couler au-dessus du bord.

 Par-dessus  Par-dessous

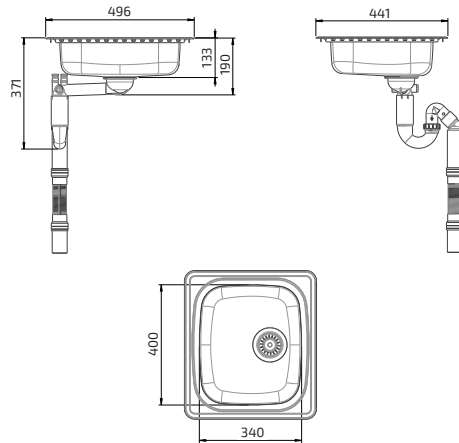

Éviers à encastrer
Granberg ES10 - 44.1 cm

- Pour caisson de largeur: 400 mm
- Largeur de l'évier: 120 mm
- Dimensions extérieures: 441 x 496 mm
- Dimensions du trou: 415 x 474 mm
- Épaisseur: 0,8 mm, acier inoxydable brossé
- Montage: Par-dessus ou par-dessous
- Inclus, filtre et bouchon d'évier avec un tuyau flexible pour drainage

618ES10-044

 Par-dessus  Par-dessous

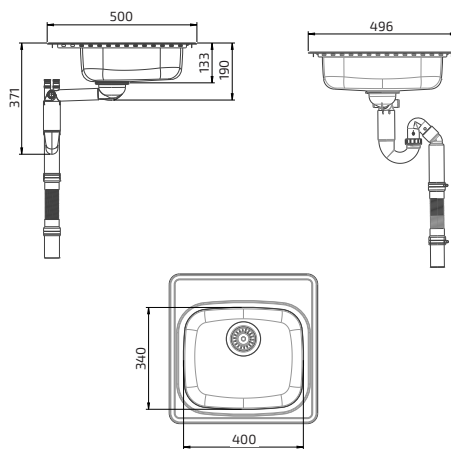

Éviers à encastrer
Granberg ES11 - 49.6 cm

- Pour caisson de largeur: 500 mm
- Largeur de l'évier: 120 mm
- Dimensions extérieures: 496 x 500 mm
- Dimensions du trou: 480 x 474 mm
- Épaisseur: 0,8 mm, acier inoxydable brossé
- Montage: Par-dessus ou par-dessous
- Inclus, filtre et bouchon d'évier avec un tuyau flexible pour drainage

618ES11-050

 Par-dessus  Par-dessous

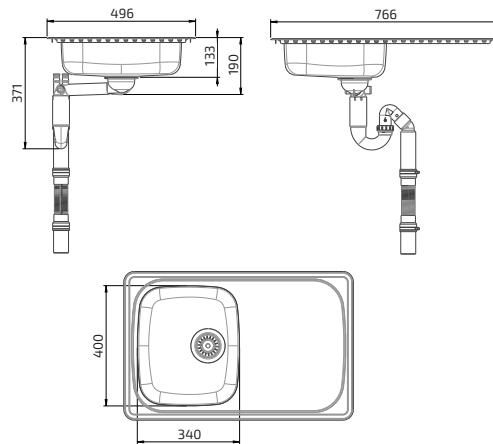

Éviers à encastrer
Granberg ES15 - 76.6 cm

- Pour caisson de largeur: 400 mm
- Largeur de l'évier: 120 mm
- Dimensions extérieures: 766 x 496 mm
- Dimensions du trou: 740 x 474 mm
- Épaisseur: 0,8 mm, acier inoxydable brossé
- Montage: Par-dessus ou par-dessous
- Inclus, filtre et bouchon d'évier avec un tuyau flexible pour drainage
- Réversible à droite et à gauche

618ES15-077

 Par-dessus  Par-dessous

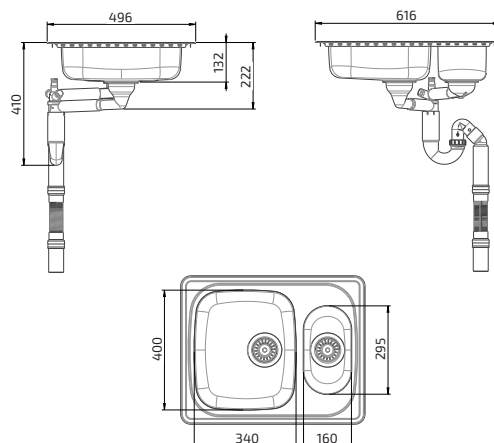

Éviers à encastrer
Granberg ES20 - 61.6 cm

- Pour caisson de largeur: 600 mm
- Largeur de l'évier: 120 mm
- Dimensions extérieures: 616 x 496 mm
- Dimensions du trou: 590 x 474 mm
- Épaisseur: 0,8 mm, acier inoxydable brossé
- Montage: Par-dessus ou par-dessous
- Inclus, filtre et bouchon d'évier avec un tuyau flexible pour drainage
- Réversible à droite et à gauche

618ES20-062

 Par-dessus  Par-dessous



**Éviers à encastrer
Granberg ES25 - 97.1 cm**

- Pour caisson de largeur: 600 mm
- Largeur de l'évier: 120 mm
- Dimensions extérieures: 971 x 496 mm
- Dimensions du trou: 945 x 474 mm
- Épaisseur: 0,8 mm, acier inoxydable brossé
- Montage: Par-dessus ou par-dessous
- Inclus, filtre et bouchon d'évier avec un tuyau flexible pour drainage
- Réversible à droite et à gauche

618ES25-097

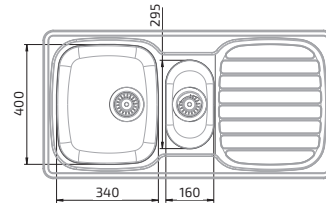
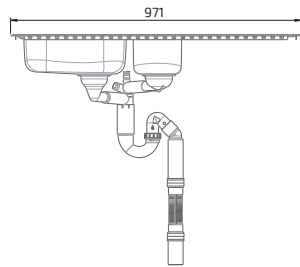
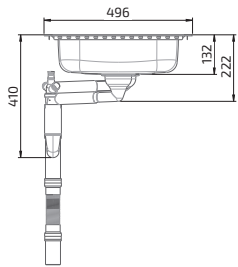

 Par-dessus  Par-dessous



**Éviers à encastrer
Granberg ES30 - 76.6 cm**

- Pour caisson de largeur: 800 mm
- Largeur de l'évier: 120 mm
- Dimensions extérieures: 766 x 496 mm
- Dimensions du trou: 740 x 474 mm
- Épaisseur du plateau: 0,8 mm, acier inoxydable brossé
- Montage: Par-dessus ou par-dessous
- Inclus, filtre et bouchon d'évier avec un tuyau flexible pour drainage
- Réversible à droite et à gauche

618ES30-077

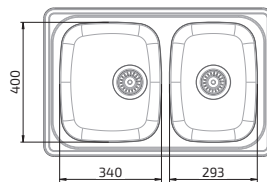
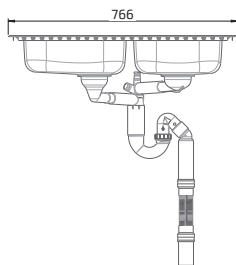
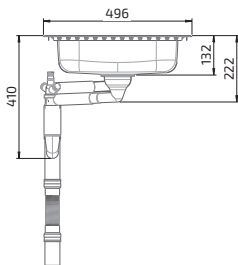

 Par-dessus  Par-dessous



**Éviers à encastrer
Granberg ES35 - 120.6 cm**

- Pour caisson de largeur: 800 mm
- Largeur de l'évier: 120 mm
- Dimensions extérieures: 1206 x 496 mm
- Dimensions du trou: 1180 x 474 mm
- Épaisseur du plateau: 0,8 mm, acier inoxydable brossé
- Montage: Par-dessus ou par-dessous
- Inclus, filtre et bouchon d'évier avec un tuyau flexible pour drainage
- Réversible à droite et à gauche

618ES35-121

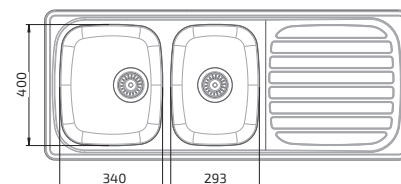
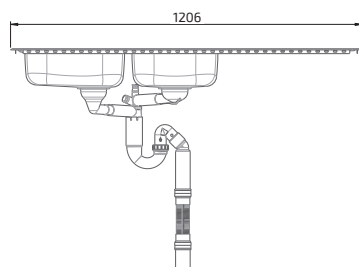
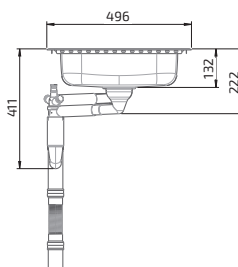

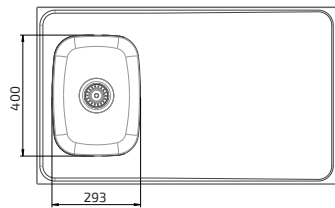
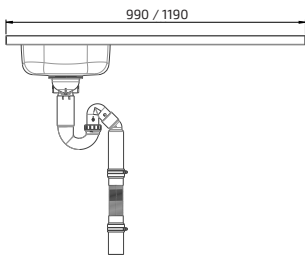
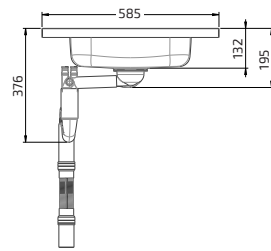

Équipement complet d'évier Granberg ESF

- Pour caisson de largeur: 400 mm
- Taille de l'évier: 120 mm
- Profondeur: 585 mm*
- Taille du bord: 30 mm
- Épaisseur du plateau: plaque en acier inoxydable lisse de 1 mm collé sur la face inférieur en MDF
- Inclus, filtre et bouchon d'évier avec un tuyau flexible pour drainage
- Réversible à droite et à gauche

* Adaptés à nos systèmes de banc à hauteur variable qui permet un espace de 15 mm avec le mur pour éviter les éclaboussures.

La largeur de notre évier est inférieure de 10 mm par rapport au modèles standards pour permettre un espace de 5 mm entre l'élevateur et les meubles adjacents ou le mur.

Évier, 99 cm - Granberg ESF	617ESF-099
Évier, 119 cm - Granberg ESF	617ESF-119

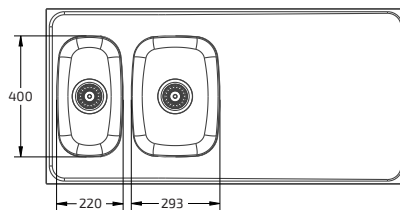
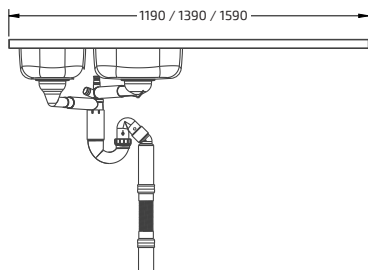
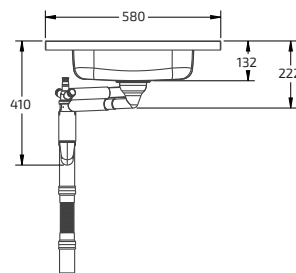

Équipement complet d'évier Granberg ESG

- Pour caisson de largeur: 600 mm
- Taille de l'évier: 120 mm
- Profondeur: 585 mm*
- Taille du bord: 30 mm
- Épaisseur du plateau: plaque en acier inoxydable lisse de 1 mm collé sur la face inférieur en MDF
- Inclus, filtre et bouchon d'évier avec un tuyau flexible pour drainage
- Réversible à droite et à gauche

* Adaptés à nos systèmes de banc à hauteur variable qui permet un espace de 15 mm avec le mur pour éviter les éclaboussures.

La largeur de notre évier est inférieure de 10 mm par rapport au modèles standards pour permettre un espace de 5 mm entre l'élevateur et les meubles adjacents ou le mur.

Évier à deux cuves, 119 cm - Granberg ESG	617ESG-119
Évier à deux cuves, 139 cm - Granberg ESG	617ESG-139
Évier à deux cuves, 159 cm - Granberg ESG	617ESG-159

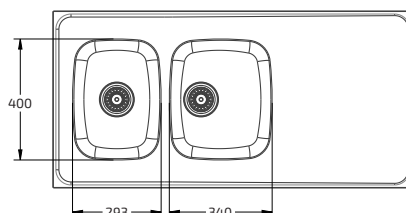
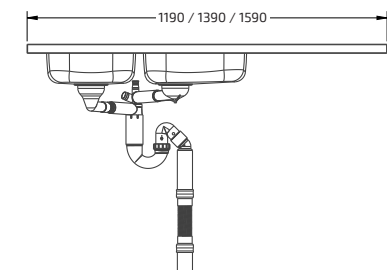
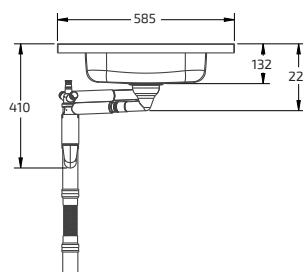

Équipement complet d'évier Granberg ESH

- Pour caisson de largeur: 800 mm
- Taille de l'évier: 120 mm
- Profondeur: 585 mm*
- Taille du bord: 30 mm
- Épaisseur du plateau: plaque en acier inoxydable lisse de 1 mm collé sur la face inférieur en MDF
- Inclus, filtre et bouchon d'évier avec un tuyau flexible pour drainage
- Réversible à droite et à gauche

* Adaptés à nos systèmes de banc à hauteur variable qui permet un espace de 15 mm avec le mur pour éviter les éclaboussures.

La largeur de notre évier est inférieure de 10 mm par rapport au modèles standards pour permettre un espace de 5 mm entre l'élevateur et les meubles adjacents ou le mur.

Évier à deux cuves, 119 cm - Granberg ESH	617ESH-119
Évier à deux cuves, 139 cm - Granberg ESH	617ESH-139
Évier à deux cuves, 159 cm - Granberg ESH	617ESH-159



Plaque non incluse

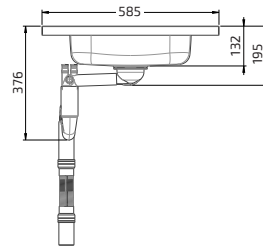

Bloc évier avec 1 cuve et un trou pour la plaque de cuisson Granberg ESFS

- Pour caisson de largeur: 400 mm
- Taille de l'évier: 120 mm
- Profondeur: 585 mm*
- Taille du bord: 30 mm
- Épaisseur du plateau: plaque en acier inoxydable lisse de 1 mm collé sur la face inférieure en MDF
- Inclus, filtre et bouchon d'évier avec un tuyau flexible pour drainage
- Réversible à droite et à gauche

* Adaptés à nos systèmes de banc à hauteur variable qui permet un espace de 15 mm avec le mur pour éviter les éclaboussures.

La largeur de notre évier est inférieure de 10 mm par rapport au modèles standards pour permettre un espace de 5 mm entre l'élevateur et les meubles adjacents ou le mur.

Combinaison évier à un cuve et trou pour plaque de cuisson 99 cm - Granberg ESFS	617ESFS-099
Combinaison évier à un cuve et trou pour plaque de cuisson 119 cm - Granberg ESFS	617ESFS-119

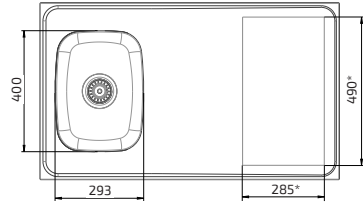
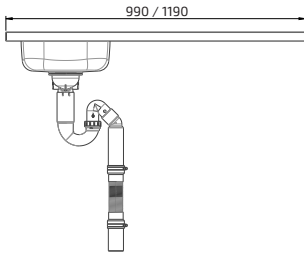

* Peut être personnalisé

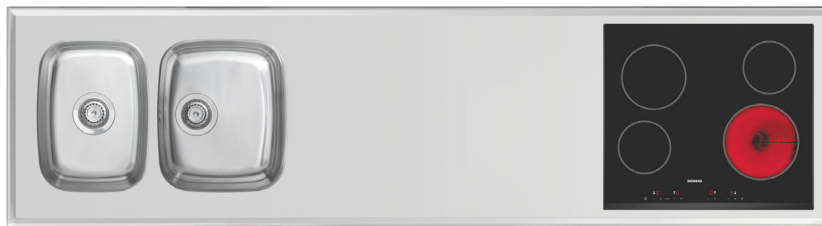

Plaque non incluse

Bloc évier avec 2 cuves et un trou pour la plaque de cuisson Granberg ESHS

- Pour caisson de largeur: 800 mm
- Taille de l'évier: 120 mm
- Profondeur: 585 mm*
- Taille du bord: 30 mm
- Épaisseur du plateau: plaque en acier inoxydable lisse de 1 mm collé sur la face inférieure en MDF
- Inclus, filtre et bouchon d'évier avec un tuyau flexible pour drainage
- Réversible à droite et à gauche

* Adaptés à nos systèmes de banc à hauteur variable qui permet un espace de 15 mm avec le mur pour éviter les éclaboussures.

La largeur de notre évier est inférieure de 10 mm par rapport au modèles standards pour permettre un espace de 5 mm entre l'élevateur et les meubles adjacents ou le mur.

Combinaison évier à 2 cuves et trou pour plaque de cuisson 219 cm - Granberg ESHS	617ESHS-219
Combinaison évier à 2 cuves et trou pour plaque de cuisson 239 cm - Granberg ESHS	617ESHS-239
Combinaison évier à 2 cuves et trou pour plaque de cuisson 259 cm - Granberg ESHS	617ESHS-259
Combinaison évier à 2 cuves et trou pour plaque de cuisson 279 cm - Granberg ESHS	617ESHS-279
Combinaison évier à 2 cuves et trou pour plaque de cuisson 289 cm - Granberg ESHS	617ESHS-289

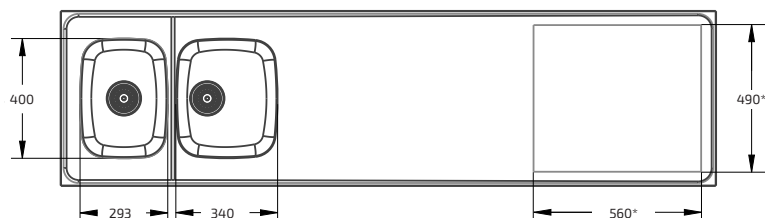
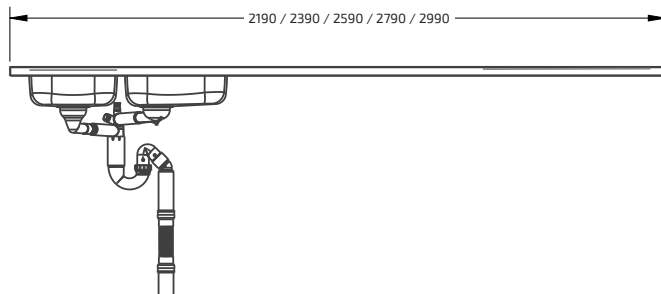
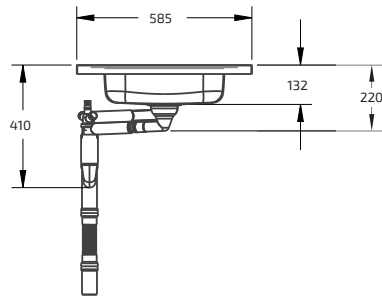

* Peut être personnalisé



Planche à découper pour évier 293x400 mm

Planche à découper placée sur l'évier pour permettre de cuisiner sur le plateau.

Adapté à la taille de l'évier 293x400 mm.

Fabriqué à partir de bois de teck.

618-025



Planche à découper pour évier bowl 340x400 mm

Planche à découper placée sur l'évier pour permettre de cuisiner sur le plateau.

Adapté à la taille de l'évier 340x400 mm.

Fabriqué à partir de bois de teck.

618-026



Panier métallique pour évier 340x400 mm

Panier métallique pouvant être utilisé comme égouttoir.

Adapté à la taille de l'évier 340x400 mm.

Recouvert de partir de plastique blanc.

618-024



Range couverts pour bol de rinçage 160x295 mm

Pour couverts adapté à la taille du bol de rinçage 160x295 mm.

Fabriqué en plastique.

618-023



Bol de rinçage pour évier 160x295 mm

Bol de rinçage adapté à la taille de la cuve à évier 160x295 mm.

Fabriqué en plastique.

618-027



Distributeur de liquide vaisselle

Pompe pour liquide vaisselle.

Nécessite qu'un trou soit fait dans l'évier.

618-022



Kit passoire pour évier

Le kit contient:
1 bouchon en caoutchouc
2 passoires
2 entretoises

618-020



Vanne rotative pour évier

Avec une vanne rotative, le drain est fermé grâce à un levier encastré dans l'évier.

Nécessite qu'un trou soit fait dans l'évier.

618-021

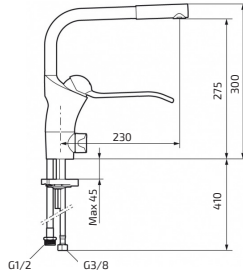

Mitigeur Granberg

Inclus, un ferme lave-vaisselle
Longueur du levier 190 mm
Longueur du bec, 300 mm

60210

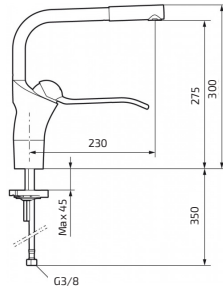

Mitigeur Granberg

Sans ferme lave-vaisselle
Longueur du levier 190 mm
Longueur du bec, 300 mm

60211



2 tuyaux flexibles

En combinaison avec l'élévateur de plan de travail, ces tuyaux permettent un bon raccordement d'eau.

Longueur, 500 mm, connexion R15 (1/2")

61800



Tuyau de drainage

En combinaison avec l'élévateur de plan de travail, le tuyau de drainage permet un raccord de drainage flexible.

Le tuyau est inclus dans notre évier.

Tuyau de drainage:
Longueur, 200 - 650 mm
Diamètre de connexion, 50 mm

61801

Caissons sur roulettes



La poignée intégrée facilite le déplacement du caisson sur les roulettes si nécessaires. Choisissez entre le tiroir pour déchets et le rangement des casseroles. Les 2 modèles ont un grand tiroir qui est tiré pour permettre le rangement. Sous le tiroir, il y a une roue d'appui qui empêche le caisson de basculer vers l'avant.



Caisson à roulettes avec tiroir et tiroir intérieur, sortie totale et fermeture amortie

Le caisson s'ouvre en tirant le tiroir.

Largeur: 400 mm
 Taille: 574 mm
 Profondeur incluant la poignée: 495 mm

Plateau supérieur en stratifié compact blanc avec poignées intégrées.

Cadre en mélamine blanche.
 Porte en blanc laqué (NCS 0500-N)

770-040-01

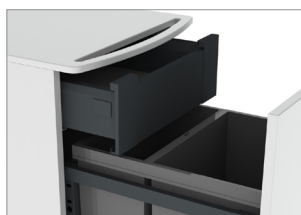
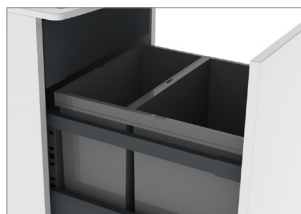

Caisson à roulettes pour tri des déchets et tiroir interne, sortie totale et fermeture amortie.

Le caisson s'ouvre en tirant le tiroir.
 Le bas du caisson avec poubelles est inclus.

Poubelles:
 1 de 11 litres et 1 de 17 litres

Largeur: 400 mm
 Taille: 574 mm
 Profondeur incluant la poignée: 495 mm

Plateau supérieur en stratifié compact blanc avec poignées intégrées.

Cadre en mélamine blanche.
 Porte en blanc laqué (NCS 0500-N)

771-040-01

UNILIFT 870

Élévateur d'appareils électro-ménager

L'UNILIFT lève et abaisse un plateau hors d'un caisson bas pour rendre son contenu plus accessible. Tout appareil de cuisine type micro-ondes, mixeur ou autre appareil électroménager peut être rangé sur le plateau.

D'une simple pression d'un bouton, la hauteur du plateau s'ajuste à une hauteur optimale de travail.



Fonctionnement et bénéfices

- Soulève un appareil électroménager pour le plateau à une hauteur accessible.
- L'élévateur peut être stoppé à n'importe quelle hauteur.
- Facilement montable dans un meuble, petit ou grand.
- Peut-être monté dans tout type de meuble (neuf ou ancien).

Équipements standards

- Télécommande filaire
- Plateau de travail

Données techniques

Fixations	Peut être monté dans une armoire au sol ou sur-élevée.
Hauteur variable	Motorisé, ajustable à n'importe quelle hauteur de 745 à 500 mm (depuis la base du meuble)
Vitesse	37 mm / sec.
Commande	Télécommande filaire ou radio
Raccords électriques	Prise pour 230 V, maximum 2.5 A
Poids maximum sur le plateau	20 kg
Convient aux caissons de largeur extérieure	400 - 600 mm
Matériau	Feuilles de métal laquées à la poudre (aluminium blanc RAL 9006)
Garantie	2 ans
	CE

Dimensions

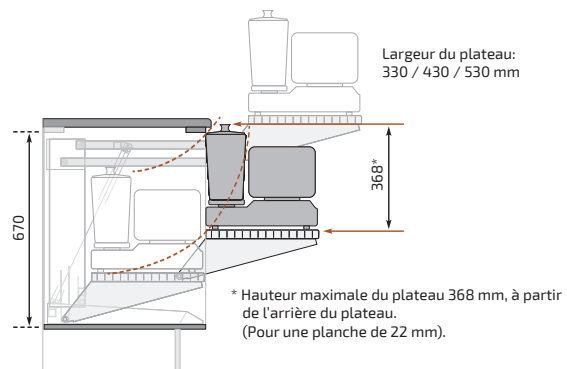
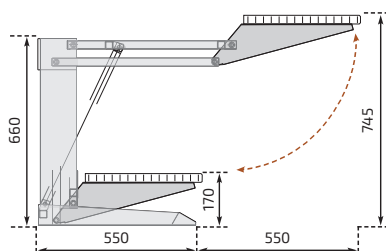

(mm)



UNILIFT 870

Fourni avec la télécommande filaire et le plateau de travail en mélaminé blanc avec une bordure en plastique ABS d'épaisseur 22 mm.

Pour meuble de largeur de 40 cm Dimensions du tableau: W x D: 33.0 x 35.0 cm	870-04063
Pour meuble de largeur de 50 cm Dimensions du tableau: W x D: 43.0 x 35.0 cm	870-05063
Pour meuble de largeur de 60 cm Dimensions du tableau: W x D: 53.0 x 35.0 cm	870-06063



UNILIFT 870 - Élévateur

Épaisseur de l'élévateur: 340 mm

	870-034
--	---------



Plan de travail

Plateau est fait en mélaminé blanc avec une bordure en plastique ABS. Profondeur: 350 mm Épaisseur: 22 mm

Largeur: 33 cm (pour un meuble de largeur de 40 cm)	891-033
Largeur: 43 cm (pour un meuble de largeur de 50 cm)	891-043
Largeur: 53 cm (pour un meuble de largeur de 60 cm)	891-053



Télécommande - Radio sans fil

Dimensions: 38 x 110 x 10 mm
Pour un élévateur

	61385
--	-------



Télécommande filaire

Avec câble. Support de fixation sur la porte intérieure fourni. Dimensions: 147 x 56 x 23 mm

	61305
--	-------

BUTLER 720

Penderie électrique

La partie supérieure d'une penderie est inaccessible pour une personne en fauteuil roulant, mais avec l'aide du BUTLER 720, les vêtements peuvent être abaissés à une position confortable d'une simple pression d'un bouton.

Des tiroirs peuvent être installés en bas du dressing pour maximiser le rangement

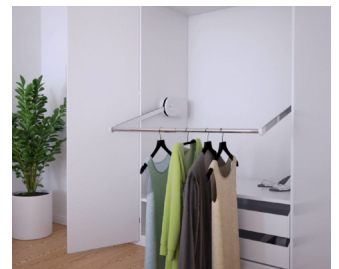

Fonctionnement et bénéfices

- Penderie électrique pouvant descendre de 70,4 cm
- Poids maximum de 30 kg
- Tringle à vêtements télescopique pour meuble avec dimensions intérieures de 54,5 cm à 156,8 cm
- Design moderne et discret
- La protection de collision arrête la descente de la garde-robe si elle entre en contact avec n'importe quel objet.
- Moteurs silencieux prenant peu d'espace

Données techniques

Type d'élévateur	Élévateur de garde-robe électrique qui descend la tringle à vêtements devant l'armoire
Ajustabilité	Tringle à vêtement motorisée, ajustable en continu, descend jusqu'à 704 mm et monte jusqu'à 614 mm.
Vitesse	47 mm/sec.
Commande	Télécommande ou dispositif de manœuvre câblé
Raccords électriques	Prise pour 100-240 VAC, 50/60 hz, 2 A
Poids maximum	30 kg
Convient aux caissons de largeur extérieure	600-900 mm / 1000-1600 mm
Matériau	Pièces en acier chromé, couverture plastique
Niveau sonore	52 dB
Garantie	2 ans
	CE

Dimensions

(mm)

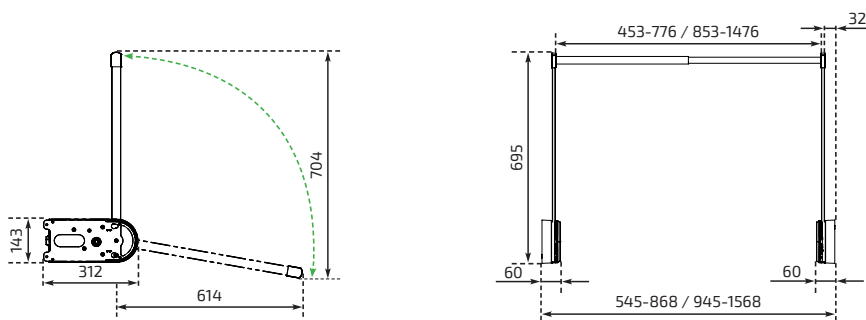

Butler 720-Blanc

- Cache moteur plastique blanc RAL 9003, pièces en acier chromé



Largeur du meuble (cm)	Télécommande sans fil	Télécommande filaire	Interrupteur aluminium filaire
60.0 - 90.0	720-060-0201	720-060-0301	720-060-0101
100.0 - 160.0	720-100-0201	720-100-0301	720-100-0101

Butler 720-Gris

- Cache moteur plastique gris RAL 7035, pièces en acier chromé



Largeur du meuble (cm)	Télécommande sans fil	Télécommande filaire	Interrupteur aluminium filaire
60.0 - 90.0	720-060-0206	720-060-0306	720-060-0106
100.0 - 160.0	720-100-0206	720-100-0306	720-100-0106

Butler 720-Noir

- Cache moteur plastique noir RAL 9005, pièces en acier chromé



Largeur du meuble (cm)	Télécommande sans fil	Télécommande filaire	Interrupteur aluminium filaire
60.0 - 90.0	720-060-0210	720-060-0310	720-060-0110
100.0 - 160.0	720-100-0210	720-100-0310	720-100-0110

BUTLER 722

Penderie électrique



Avec le BUTLER 722, la hauteur du dressing peut être pleinement utilisée. Une simple pression d'un bouton fait descendre la tringle à vêtements de 112 cm.

Une personne de taille moyenne peut facilement atteindre 190 cm ce qui signifie que lorsqu'elle est montée au maximum, la tringle peut être montée à 300 cm au-dessus du sol.

Ainsi, la partie basse du dressing peut être utilisée pour d'autres penderies, étagères ou tiroirs.



Fonctionnement et bénéfices

- Penderie motorisée pouvant descendre jusqu'à 111.8 cm
- Poids maximum de 30 kg
- Tringle à vêtements télescopique pour meuble avec dimensions intérieures de 54,5 cm à 156,8 cm
- Design moderne et discret
- La protection de collision arrête la descente de la garde-robe si elle entre en contact avec n'importe quel objet.
- Moteurs silencieux prenant peu d'espace

Données techniques

Type d'élévateur	Élévateur de garde-robe électrique qui descend la tringle à vêtements devant l'armoire
Ajustabilité	Tringle à vêtement motorisée, ajustable en continu, descend jusqu'à 1118 mm et monte jusqu'à 626 mm.
Vitesse	47 mm/sec.
Commande	Télécommande ou dispositif de manœuvre câblé
Raccords électriques	Prise pour 100-240 VAC, 50/60 hz, 2 A
Poids maximum	30 kg
Convient aux caissons de largeur extérieure	600-900 mm/1000-1600 mm
Matériau	Pièces en acier laqué à la poudre, couverture plastique, tringle à vêtements chromée
Niveau sonore	52 dB
Garantie	2 ans
	CE

Dimensions

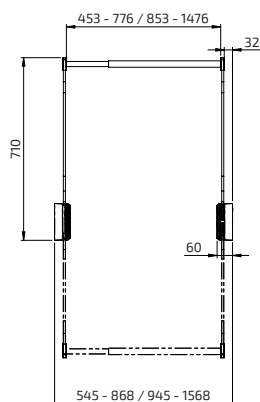
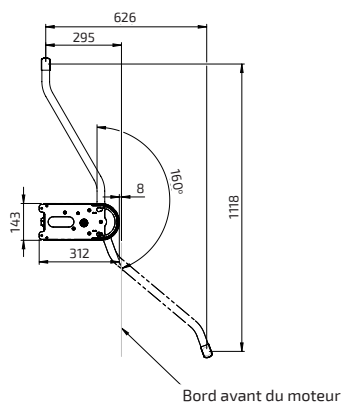

(mm)

Butler 722-Blanc

- Cache moteur en plastique blanc RAL 9003, bras en acier laqué à la poudre RAL 9003, tringle à vêtements chromée



Largeur du meuble (cm)

Télécommande sans fil

Télécommande filaire

Interrupteur aluminium filaire



60.0 - 90.0

722-060-0201

722-060-0301

722-060-0101

100.0 - 160.0

722-100-0201

722-100-0301

722-100-0101

Butler 722-Gris

- Cache moteur en plastique gris RAL 7035, bras en acier laqué à la poudre RAL 7035, tringle à vêtements chromée



Largeur du meuble (cm)

Télécommande sans fil

Télécommande filaire

Interrupteur aluminium filaire



60.0 - 90.0

722-060-0206

722-060-0306

722-060-0106

100.0 - 160.0

722-100-0206

722-100-0306

722-100-0106

Butler 722-Noir

- Cache moteur en plastique noir RAL 9005, bras en acier laqué à la poudre RAL 9005, tringle à vêtements chromée



Largeur du meuble (cm)

Télécommande sans fil

Télécommande filaire

Interrupteur aluminium filaire



60.0 - 90.0

722-060-0210

722-060-0310

722-060-0110

100.0 - 160.0

722-100-0210

722-100-0310

722-100-0110





Contact

Granberg France

26 avenue Gabriel Lippmann

ZAC Ravennes les Francs

59910 Bondues

France

Tel: +33(0)3 59 69 94 00

Email: contact@granbergfrance.fr

Internet: www.granbergfrance.fr





GRANBERG FRANCE

26 avenue Gabriel Lippmann
ZAC Ravennes les Francs
59910 Bondues
France

Tel: +33(0)3 59 69 94 00
Email: contact@granbergfrance.fr
Internet: www.granbergfrance.fr

SINCE 1870

